

ADVANCE
PARIS

QuickStart



PlayStream A5 / A7

NETWORK AMPLIFIER
AMPLIFICATEUR RÉSEAU
NETZWERK-RECEIVER
STREAMING AMPLIFICATORE

RECYCLING IN EUROPEAN UNION COUNTRIES

Disposal of your old appliance

English

This symbol on the product or on its packaging means that your electrical and electronic equipment should be disposed at the end of life separately from your household wastes. There are separate collection systems for recycling in EU. For more information, please contact the local authority or the dealer where you purchased the product.

French

Ce symbole figurant sur le produit ou son emballage signifie que votre équipement électrique et électronique doit être mis au rebut séparément de vos déchets ménagers lorsqu'il atteint la fin de sa durée de vie. Il existe des systèmes de collecte séparée pour le recyclage dans l'UE. Pour plus d'informations, veuillez prendre contact avec les autorités locales ou le revendeur auquel vous avez acheté ce produit.

German

Das auf dem Produkt oder auf der Verpackung angebrachte Symbol bedeutet, dass Ihre elektrischen und elektronischen Geräte nicht mit dem Haushaltsmüll entsorgt werden sollen. Es existieren separate Recycling-Sammelsysteme in der EU. Für mehr Informationen wenden Sie sich bitte an Ihre örtlichen Behörden oder an den Fachhändler, bei dem Sie das Produkt erworben haben.

Italian

Questo simbolo sul prodotto o sull'imballaggio indica che l'apparato elettrico o elettronico alia fine del suo periodo di vita dovrebbe essere smaltito separatamente dai rifiuti domestici. Nell'UE esistono altri sistemi di raccolta differenziata. Per ulteriori informazioni, contattare le autorità locali o il rivenditore presso il quale è stato acquistato il prodotto.

Spanish

Este símbolo en el producto o en su embalaje significa que debería deshacerse de su equipo eléctrico o electrónico, al final de su vida útil, de forma separada del resto de los residuos domésticos. Para estos productos hay sistemas de recogida selectiva para reciclarlos en la Unión Europea. Para más información, rogamos contacte con la autoridad local o el distribuidor donde adquirió el producto.

Portuguese

Este símbolo no produto ou na respectiva embalagem, significa que o equipamento eléctrico ou electrónico deverá ser descartado no fim da sua vida útil separadamente do lixo doméstico. Existem diversos sistemas de recolha separada para reciclagem na União Europeia. Para mais informações, queira contactar as autoridades locais ou o revendedor onde adquiriu o produto.

Swedish

Märkningen av produkter och förpackningar med denna symbol betyder att elektrisk och elektronisk utrustning måste tasom hand separat från hushållsoppor när utrustningen har förbrukats. EU har särskilda återvinningsanläggningar för denna typ av utrustning. Kontakta de lokala myndigheterna eller återförsäljaren där produkten har köpts för mer information.

Danish

Dette symbol på produktet eller på emballagen betyder, at dit elektriske og elektroniske udstyr ved afslutningen af dets levetid ikke skal bortskaffes sammen med dit husholdningsaffald. Der findes separate opsamlingsystemer til genbrug i EU. For mere information bedes du venligst kontakte de lokale myndigheder eller forhandleren, hvor du har købt produktet.

Dutch

Dit symbool op het product of op zijn verpakking betekent dat uw elektrische of elektronische apparatuur na het verstrijken van de levensduur gescheiden van het huisvuil moet worden weggegooid. Er zijn afzonderlijke

ophaalsystemen voor recycling in de E.U. Voor meer informatie neemt u contact op met de plaatselijke overheid of de dealer waar u het product hebt gekocht.

Norwegian

Dersom produktet eller emballasjen er merket med dette symbolet, bør ditt elektriske eller elektroniske utstyr kasseres atskilt fra ditt husholdningsavfall når det er utsatt. I Norge finnes det egne innsamlingsystemer for resirkulering. Vennligst ta

kontakt med lokale myndigheter eller forhandleren hvor du kjøpte produktet for mer informasjon.

Finnish

Jos tuotteessa tai sen pakkauksessa on tämä symboli, se tarkoittaa, että kyseiset sähköiset ja elektroniset laitteet pitää hävittää niiden käytön loputtua erillään kotitalousjätteistä. EU:ssa on erillisiä keräysjärjestelmiä. Jos haluat lisätietoja, ota yhteyttä paikallisiin viranomaisiin tai tuotteen myyjään.

Polish

Ten symbol na produkcie lub na jego opakowaniu oznacza, że Państwa urządzenie elektryczne lub elektroniczne po zakończeniu użytkowania musi zostać poddane utylizacji oddzielnie od odpadów z gospodarstwa domowego. W Unii Europejskiej istnieje oddzielne systemy zbierania odpadów w poddawanych recyklingowi. Aby uzyskać więcej informacji, proszę skontaktować się z lokalnymi władzami lub sprzedawcą, u którego zakupiono produkt.

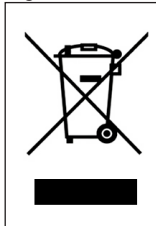

WARNING ATTENTION WARNUNG ATTENZIONE



ATTENTION: afin de réduire tout risques de chocs électriques ou de feu, ne pas exposer votre appareil à l'humidité ou à toutes sortes de liquides

WARNING: to reduce the risk of fire or electric shock, do not expose this appliance to rain or moisture.

WARNUNG: Um die Gefahr eines Brandes oder eines Stromschlags zu mindern, halten Sie das Gerät von Nässe und Feuchtigkeit fern.



ATTENZIONE: per ridurre il rischio di incendi o scosse elettriche evitare di esporre l'apparecchio a pioggia o umidità.

AVERTISSEMENT

Pour prévenir tout risques de chocs électriques, ne pas ouvrir l'appareil. Si un problème apparaît, faites réparer votre appareil par un technicien qualifié.



CAUTION: To prevent the risk of electric shock, do not remove cover (or back); no user serviceable parts inside. Refer servicing to qualified service personnel.

VORSICHT: Um die Gefahr eines Stromschlags zu vermeiden, sollte die Abdeckung (und die Rückwand) nicht entfernt werden. Das Gerät enthält keine Teile, die vom Benutzer gewartet werden können. Überlassen Sie die Wartung qualifiziertem Fachpersonal.



AVVERTENZE: Per prevenire il rischio di shock elettrici si fa divieto di aprire sia il coperchio superiore che quello posteriore dell'apparecchio. Non ci sono parti all'interno riparabili o sostituibili dall'utente finale. Per problemi fare riferimento a personale qualificato.

LE POINT D'EXCLAMATION vous indiquera la présence d'informations importantes, tant au niveau utilisation que maintenance de votre appareil.

THE LIGHTNING FLASH with arrow-head symbol is intended to alert the user to the presence of uninsulated «dangerous voltage» within the product's enclosure that may be of sufficient magnitude to constitute a risk of electric shock to persons.

Das Blitzsymbol in einem gleichschenkligen Dreieck warnt vor nicht isolierten Komponenten mit gefährlicher Stromspannung, die zu ernsthaften Personenschäden führen kann.

Das Ausrufungszeichen in einem gleichschenkligen Dreieck kennzeichnet wichtige Hinweise für die Nutzung und Wartung Ihres Gerätes.

IL PUNTO ESCLAMATIVO evidenzia pericolo di shock elettrici e la presenza di istruzioni importanti nel manuale per la manutenzione o l'utilizzo dell'apparecchio.

Si vous souhaitez déplacer ou transporter votre appareil, nous vous conseillons dans le cas d'un déménagement, d'un retour pour réparation, etc...de réemballer dans son emballage d'origine votre appareil.

An appliance and cart combination should be moved with care. Before any transportation, your product must be packed correctly in order to avoid any damage.

Bei der Beförderung des Gerätes mit Transportwagen ist mit Vorsicht vorzugehen. Vor jeder Art von Transport muss das Produkt ordnungsgemäß verpackt werden, um Beschädigungen zu vermeiden.

IMPORTANT

CAUTION
RISK OF ELECTRIC SHOCK
DO NOT OPEN

CAUTION: TO REDUCE THE RISK OF ELECTRIC SHOCK. DO NOT REMOVE COVER (OR BACK). NO USER-SERVICEABLE PARTS INSIDE. REFER SERVICING TO QUALIFIED SERVICE PERSONNEL.

* POUR PREVENIR LES CHOCES ELECTRIQUES NE PAS UTILISER CETTE FICHE POLARISEE AVEC UN PROLONGATEUR, UNE PRISE DE COURANT OU UNE AUTRE SORTIE DE COURANT, SAUF SI LES LAMES PEUVENT ETRE INSEREES A FOND SANS EN LAISSER AUCUNE PARTIE A DECOUVERT.

* TO PREVENT ELECTRIC SHOCK, DO NOT USE THIS PLUG WITH AN EXTENSION CORD, RECEPTACLE OR OTHER OUTLET UNLESS THE BLADES CAN BE FULLY INSERTED TO PREVENT BLADE EXPOSURE.

* UM DIE GEFAHR EINES STROMSCHLAGS ZU VERMEIDEN, VERWENDEN SIE DIESEN STECKER NUR IN KOMBINATION MIT VERLÄNGERUNGSKABELN, KUPPLUNGEN UND STECKDOSEN, IN DIE DIE STECKERKONTAKTE VOLLSTÄNDIG EINGEFÜHRT WERDEN KÖNNEN, SO DASS KEINE SPANNUNGSFÜHRENDEN TEILE FREILIEGEN.

PER EVITARE SHOCK ELETTRICI NON UTILIZZARE LA SPINA IN DOTAZIONE CON UNA PROLUNGA, UNA PRESA A MURO O ALTRO CHE NON CONSENTA IL COMPLETO INSERIMENTO DELLE LAMELLE, EVITANDO ANCHE LA MINIMA ESPOSIZIONE.

CONSIGNES DE SECURITE - ISTRUZIONI DI SICUREZZA

LIRE LES INSTRUCTIONS

Toutes les consignes de sécurité et instructions quand à l'utilisation de notre produit doivent faire l'objet d'une lecture attentive.

MEMORISER CES INSTRUCTIONS

Les consignes de sécurité et instructions doivent être retenues pour un usage futur de votre produit **TENEZ COMPTE DES ALERTES**

Les mises en garde inscrites sur votre appareil ou imprimées dans ce manuel doivent être respectées.

SUIVRE LES INSTRUCTIONS

Toutes les instructions concernant l'utilisation et le fonctionnement de votre appareils doivent être suivies.

EAU ET MOISSURE

Votre appareil ne doit pas être utilisé près d'un point d'eau ou dans un environnement trop humide.

VENTILATION

Votre appareil doit être installé de telle façon que sa ventilation ne soit en aucun cas entravée. Il ne faut pas l'utiliser sur un lit, un sofa ou une surface similaire qui obstruerait ses grilles de ventilation. Dans tous les cas, il convient de vérifier que votre appareil puisse être ventilé naturellement. Ne pas l'encastrent.

SOURCES DE CHALEUR

Il est conseillé d'éloigner votre appareil d'une source de chaleur type radiateur ou autres sources produisant une source de chaleur.

ALIMENTATION ELECTRIQUE

Le branchement de votre appareil doit se faire en respectant les indications contenues dans ce manuel. Votre installation électrique doit être en conformité afin de permettre une utilisation en toute sécurité de votre appareil.

MASSE ET POLARITÉ

Des précautions doivent être prises afin de respecter la polarité et la mise à la terre de votre appareil.

PROTECTION DU CORDON SECTEUR

Votre cordon d'alimentation doit être correctement installée afin qu'il ne soit pas piétiner ou arracher.

NETTOYAGE

Votre appareil doit être nettoyée seulement avec les produits préconisés par le fabricant. Des produits trop agressifs contenant des acides peuvent endommagés les différentes surfaces de votre appareil.

AUTRES SOURCES D'ALIMENTATION

Dans le cas d'une utilisation d'une antenne externe, vous devez l'éloigner d'une ligne électrique.

PERIODE D'INUTILISATION

Si vous quittez votre domicile pour une longue période, nous vous conseillons de débrancher votre appareil.

PÉNÉTRATION D'OBJETS OU DE LIQUIDE

Des précautions doivent être prises afin d'empêcher la pénétration d'objets ou de liquide à l'intérieur de votre appareil.

SERVICE

Votre appareil doit être impérativement dépanné par du personnel compétent et qualifié. Afin de connaître la station technique la plus proche, merci de contacter votre distributeur national.

LEGGERE ATTENTAMENTE TUTTE LE ISTRUZIONI

sulla sicurezza e sul funzionamento prima di utilizzare l'apparecchio.

CONSERVARE QUESTE ISTRUZIONI per consultazioni future.

ATTENERSI ALLE AVVERTENZE E SEGUIRE TUTTE LE ISTRUZIONI sul funzionamento dell'apparecchio.

ACQUA E UMIDITÀ – L'apparecchio non deve essere utilizzato vicino all'acqua, ad es. vasca da bagno, al lavabo, in un seminterrato umido o vicino ad una piscina, ecc.

VENTILAZIONE – Posizionare l'apparecchio in modo che riceva una corretta ventilazione, non su divani, tappeti o superfici simili, in scaffali o armadi che impediscano il flusso d'aria.

RISCALDAMENTO → Posizionare l'apparecchio lontano da fonti di calore, come termosifoni, radiatori termici, cucine o altri apparecchi (inclusi amplificatori).

ALIMENTAZIONE – Collegare l'apparecchio soltanto al tipo di alimentazione descritto nelle istruzioni di funzionamento o indicato sull'apparecchio stesso.

Messa a terra e polarizzazione – Assicurarsi che l'apparecchio sia correttamente ed effettivamente collegato alla massa di terra e sia osservata la polarizzazione della spina.

PROTEZIONE DEL CAVO DI ALIMENTAZIONE – Disporre i cavi di alimentazione in modo che non vengano calpestati e quindi non sotto oggetti che possano perforare l'isolante o comunque premerli. Prestare molta attenzione ai cavi ed alle spine che fuoriescono direttamente dall'apparecchio.

PULIZIA – L'apparecchio deve essere pulito solo secondo le raccomandazioni del produttore.

LINEE ELETTRICHE – Montare l'antenna esterna lontano dalle linee elettriche.

PERIODO DI NON-UTILIZZO – Staccare la spina dell'apparecchio dalla presa quando non viene utilizzato per un lungo periodo di tempo.

CADUTA DI OGGETTI E LIQUIDI – Non lasciar cadere oggetti e non versare liquidi nelle aperture dello chassis.

DANNI CHE RICHIEDONO MANUTENZIONE –La manutenzione deve essere effettuata solo da personale qualificato nei seguenti casi:

- Il cavo di alimentazione o la spina sono danneggiati , oppure
- Oggetti o liquidi sono caduti dentro l'unità, oppure
- L'unità è stata esposta a pioggia, oppure
- L'unità non funziona normalmente o le sue prestazioni hanno subito un cambiamento significativo, oppure
- L'unità è caduta o il contenitore è stato danneggiato.

MANUTENZIONE – L'utente non deve effettuare alcuna manutenzione, eccetto quella descritta nelle istruzioni per il funzionamento. Il resto deve essere eseguito da personale autorizzato.

SAFETY INSTRUCTIONS

READ INSTRUCTIONS

All the safety and operating instructions should be read before the appliance is operated.

RETAIN INSTRUCTIONS

The safety and operating instructions should be retained for future use.

HEED WARNINGS

All warnings on the appliance and in the operating instructions should be adhered to.

FOLLOW INSTRUCTIONS

All operating and use instructions should be followed.

WATER AND MOISTURE

The appliance should not be used near water for example, near a bathtub, washbowl, kitchen sink, laundry tub, in a wet basement, or near a swimming pool, etc.

VENTILATION

The appliance should be situated so that its location or position does not interfere with its proper ventilation. For example, the appliance should not be situated on a bed, sofa, rug, or similar surface that may block the ventilation openings; or, placed in a built-in installation, such as a bookcase or cabinet that may impede the flow of air through the ventilation openings.

HEAT

The appliance should be situated away from heat sources such as radiators, heat registers, stoves, or other appliance (including amplifiers) that produce heat.

POWER SOURCES

The appliance should be connected to a power supply only of the type described in the operating instructions or as marked on the appliance.

GROUNDING OR POLARIZATION

Precautions should be taken so that the grounding or polarization means of an appliance is not defeated.

POWER-CORD PROTECTION

Power-supply cords should be routed so that they are not likely to be walked on or pinched by paying particular attention to cords at plugs, convenience receptacles, and the point where they exit from the appliance.

CLEANING

The appliance should be cleaned only as recommended by the manufacturer.

POWER LINES

An outdoor antenna should be located away from power lines.

NON-USE PERIODS

The power cord of the appliance should be unplugged from the outlet when left unused for a long period of time.

OBJECT AND LIQUID ENTRY

Care should be taken so that objects do not fall and liquids are not spilled into the enclosure through openings.

DAMAGE REQUIRING SERVICE

The appliance should be serviced by qualified service personnel when:

- The power-supply cord or the plug has been damaged; or
- Objects have fallen, or liquids have spilled into the appliance; or
- The appliance has been exposed to rain; or
- The appliance does not appear to operate normally or exhibits a marked change in performance; or
- The appliance has been dropped, or the enclosure damaged.

SERVICING

The user should not attempt to service the appliance beyond that described in the operating instructions. All other servicing should be referred to qualified service personnel.

SICHERHEITSHINWEISE

HINWEISE LESEN

Alle Sicherheits- und Bedienungshinweise müssen gelesen werden, bevor das Gerät in Betrieb genommen wird.

HINWEISE AUFBEWAHREN

Die Sicherheitshinweise und die Bedienungsanleitung müssen zur späteren Verwendung aufbewahrt werden.

WARNUNGEN BEACHTEN

Alle Warnungen auf dem Gerät und in der Bedienungsanleitung müssen beachtet werden.

ANWEISUNGEN BEFOLGEN

Alle Anweisungen zur Bedienung und Verwendung müssen befolgt werden.

WASSER UND FEUCHTIGKEIT

Das Gerät darf nicht in der Nähe von Wasser, z.B. in der Nähe von Badewannen, Waschbecken, Spülbecken, Waschwannen, in feuchten Kellern oder an Swimmingpools, verwendet werden. Achten Sie bitte darauf, dass keine Gefäße, die Flüssigkeiten enthalten wie z.B. Vasen, auf dem Gerät abgestellt werden.

BELÜFTUNG

Das Gerät muss so aufgestellt werden, dass eine ordnungsgemäße Belüftung gewährleistet ist. Beispielsweise darf das Gerät nicht auf einem Sofa, Teppich oder einer ähnlichen Oberfläche aufgestellt werden, die die Kühlkörper oder Lüftungsöffnungen versperren könnten, und es darf nicht in eine umschlossene Umgebung, etwa in ein Bücherregal oder einen Schrank, eingebaut werden, die den Luftstrom durch die Lüftungsöffnungen behindert.

STANDSICHERHEIT

Verwenden Sie bitte ausschließlich Möbel und andere Geräte zum Anbringen und Draufstellen der Produkte, die beim Hersteller erhältlich sind oder von Ihm empfohlen werden. Beachten Sie bitte, dass fahrbare Tischgeräte oder Regale, auf denen die Produkte platziert werden, sehr vorsichtig zu bewegen sind, um Schäden oder Verletzungen durch ein Umkippen zu vermeiden.

WARNUNG

Dieses Produkt muss auf einer festen, ebenen Oberfläche aufgestellt werden. Legen Sie das Gerät nicht auf die Seite, da auf die einzelnen Seiten eine starke Belastung ausgeübt wird. Hierdurch kann das Gehäuse beschädigt werden. Beachten Sie bitte die Abbildung.

WÄRME

Das Gerät ist von Wärmequellen, wie Heizkörpern, Heißluftschächten, Öfen und anderen Wärme erzeugenden Geräten (einschließlich Verstärkern) entfernt aufzustellen. Setzen Sie das Gerät nicht direkter Sonneneinstrahlung aus.

STROMQUELLEN

Das Gerät darf nur an Stromnetzen angeschlossen werden, die in der

Bedienungsanleitung beschrieben oder auf dem Gerät angegeben sind.

ERDUNG UND POLUNG

Es ist dafür zu sorgen, dass die Mittel zur ordnungsgemäßen Erdung und Polung des Geräts nicht beeinträchtigt werden.

SCHUTZ DER KABEL

Alle Anschlusskabel müssen so verlegt werden, dass sie nicht betreten oder gequetscht werden oder auch zu Stolperfallen werden. Auf das Netzkabel ist besonders an Steckern, Mehrfachsteckdosen und an der Anschlussstelle des Gerätes zu achten.

REINIGUNG

Das Gerät sollte nur entsprechend der Empfehlung des Herstellers gereinigt werden.

ÜBERLANDLEITUNGEN

Eine etwaige Außenantenne darf keinesfalls in der Nähe von Überlandleitungen installiert werden.

AUßERBETRIEBNAHME

Der Netzstecker sollte bei Gewitter, oder wenn das Gerät längere Zeit nicht verwendet wird, aus der Steckdose entfernt werden.

EINDRINGENDE GEGENSTÄNDE UND FLÜSSIGKEITEN

Achten Sie darauf, dass in die Öffnungen des Gehäuses keine Gegenstände fallen und keine Flüssigkeiten laufen.

VERPACKUNG

Bitte heben Sie die Verpackung für einen eventuell späteren Transport auf, und halten Sie die Polybeutel von Kindern fern, da hier bei unsachgemäßem Umgang ein Erstickungsrisiko besteht.

REPARATURBEDÜRFTIGE BESCHÄDIGUNGEN

Das Gerät muss von qualifiziertem Fachpersonal gewartet werden, wenn einer der folgenden Punkte zutrifft:

- Das Netzkabel oder der Netzstecker beschädigt ist.
- In das Gerät Fremdkörper oder Flüssigkeiten eingedrungen sind.
- Das Gerät der Nässe ausgesetzt wurde.
- Das Gerät nicht ordnungsgemäß funktioniert oder Auffälligkeiten hinsichtlich der Leistung aufweist.
- Das Gerät einem Sturzschaden unterlag, oder das Gehäuse beschädigt ist.

WARTUNG

Eine Wartung des Geräts durch den Benutzer **darf nur in dem in der Bedienungsanleitung beschriebenen Umfang erfolgen. Alle weiteren Wartungsarbeiten müssen von qualifiziertem Fachpersonal durchgeführt werden.**

RÉGLAGES FACE AVANT - FRONT PANEL CONTROLS FRONTSEITIGE ANZEIGEN - PANNELLO FRONTALE

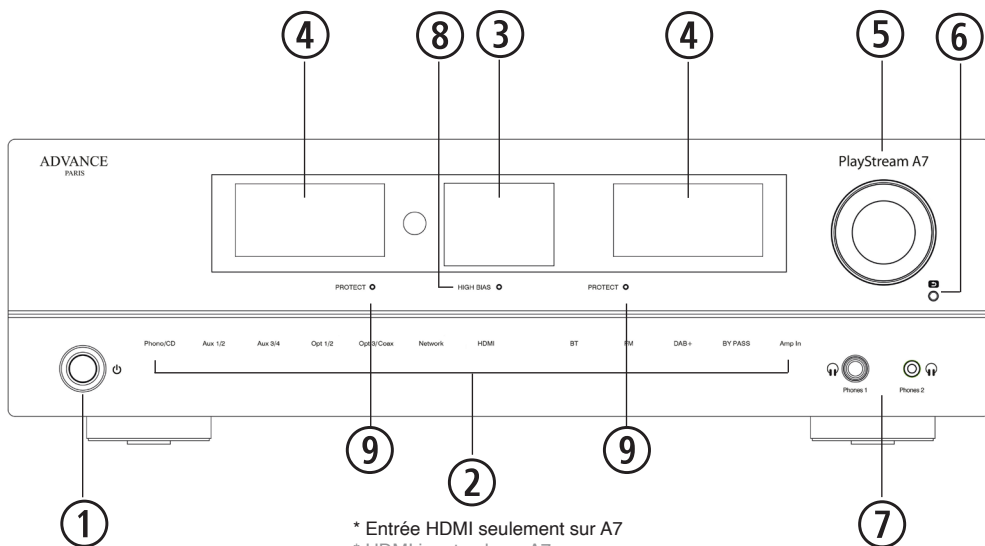

* Entrée HDMI seulement sur A7

* HDMI input only on A7

* HDMI-Eingang nur bei A7

* Ingresso HDMI solo su A7

1

BOUTON STANDBY ON / OFF

Appuyez sur ce bouton pour mettre en marche votre appareil (éclairage blanc de votre bouton après sa temporisation). La mise en marche de votre appareil ne peut se faire que si le bouton Marche/ Arrêt général situé sur la face arrière est en position ON. En mode STANDBY OFF, l'alimentation principale est coupée à l'exception du micro-contrôleur servant à activer l'état de veille de l'appareil. Le bouton est allumé en rouge.

STANDBY ON / OFF POWER BUTTON

Press this button to turn ON your appliance, power is supplied to your unit and it becomes operational, the STANDBY button's light becomes white. (The main power switch is located on the back panel and must be ON in order to use STANDBY function).

When set to STANDBY OFF, the main power is cut-off and the unit is no longer fully operational except for the micro controller. The standby indicator's light becomes red.

STANDBY ON / OFF-Taste

Drücken Sie diese Taste, um Ihr Gerät einzuschalten. Die Beleuchtung Standby-Taste wird weiß. (Der Netzschalter auf der Rückseite muss dazu auf Stellung ON stehen).

Wenn Gerät in Standby geschaltet ist, schaltet die Beleuchtung der Standby-Taste auf rot. Nur der Mikrocontroller ist noch aktiv.

PULSANTE ON/OFF

Premere questo tasto per accendere l'apparecchio e renderlo operativo. L'indicatore standby si illuminerà di bianco dopo qualche secondo. (Il pulsante generale di alimentazione è localizzato posteriormente e deve essere su ON per l'utilizzo della funzione Standby). Premere una ulteriore volta per mettere l'unità in standby. L'indicatore di standby si illuminerà di rosso in questa modalità.

2

SELECTEUR DE SOURCES PAR BOUTON SENSITIF

Vous pouvez sélectionner la source que vous souhaitez écouter de deux façons, soit par les boutons sensitifs situés sur la face avant, soit par le bouton multifonction.

L'entrée USB-A n'est accessible que par le bouton multifonction.

DIRECT TOUCH SOURCES BUTTON

You can select the source you want to listen to in two ways, either through the front-panel buttons or the multifunction button.

The USB-A input is accessible only through the multifunction button.

DIRECT-TOUCH-SOURCES-TASTE

Sie können die Quelle, die Sie hören möchten, auf zwei Arten auswählen, entweder über die Tasten auf der Vorderseite oder über die Multifunktionstaste.

Der USB-A-Eingang ist nur über die Multifunktionstaste zugänglich.

TASTO FONTI DIRECT TOUCH

È possibile selezionare la sorgente che si desidera ascoltare in due modi, tramite i pulsanti del pannello frontale o il pulsante multifunzione.

L'ingresso USB-A è accessibile solo tramite il pulsante multifunzione.

3

AFFICHEUR

Cet écran indique de nombreuses informations, en fonction des paramètres du menu choisi. Par défaut, il affiche la source sélectionnée et le niveau de volume lorsque vous tournez le bouton multifonction.

DISPLAY

This display will indicate different information depends on chosen menu. By default, it will indicate the source input.

DISPLAY

Dieser Bildschirm zeigt viele Informationen an, abhängig von den Einstellungen des gewählten Menüs. Standardmäßig zeigt es die gewählte Quelle und Lautstärke an, wenn Sie den Multifunktionsregler drehen.

DISPLAY

Questa schermata mostra molte informazioni, a seconda delle impostazioni del menu scelto. Per impostazione predefinita, visualizza la sorgente selezionata e il livello del volume quando si ruota la manopola multifunzione.

4

VU-METRES

Ils vous indiquent sur le canal droit et sur le canal gauche la puissance crête sous une charge de 8 ohms. Ils possèdent une inertie vous permettant de lire pendant un court laps de temps la puissance moyenne de votre amplificateur. Ces vu-mètres ne constituent en aucun cas un appareil de mesure.

METERS

They display on left and right channels the peak power level into an 8 ohms load. Also, they integrate the signal over a short enough time to give an accurate representation of the average power. You cannot consider those meters as a measuring device.

METER

Sie zeigen auf dem linken und rechten Kanal den Spitzenleistungspegel in einer Last von 8 Ohm an. Auch sie integrieren Sie das Signal über einen ausreichend kurzen Zeitraum, um eine genaue Darstellung der Durchschnittsleistung zu erhalten. Sie können diese Zähler nicht als Messgerät betrachten.

METRI

Visualizzano sui canali sinistro e destro il livello di potenza di picco in un carico di 8 ohm. Inoltre, loro

integrare il segnale in un tempo sufficientemente breve per fornire una rappresentazione accurata della potenza media. Non puoi considerare quei contatori come un dispositivo di misurazione.

5

BOUTON MULTIFONCTIONS

Vous pouvez naviguer aisément dans les menus de votre PlayStream A5/A7 grâce à ce bouton multifonctions. Vous pouvez configurer votre appareil en appuyant sur ce bouton.

Ce bouton gère les appuis courts, les appuis longs, la rotation à droite et la rotation à gauche. Ce bouton permet aussi le réglage du volume de sortie de l'appareil.

MULTIFUNCTIONS BUTTON

You can easily navigate in the menus of your PlayStream A5/A7 with this multifunction button. You can configure your device by pressing this button.

This button handles short presses, long presses, right rotation and left rotation. This button allows you to control the general level of volume of the unit.

MULTIFUNKTIONSKNOPF

Mit dieser Multifunktionstaste können Sie ganz einfach in den Menüs Ihres PlayStream A5/A7 navigieren. Sie können Ihr Gerät konfigurieren, indem Sie diese Taste drücken.

Mit dieser Taste können Sie kurze Drucktasten drücken, lange drücken, nach rechts drehen und nach links drehen.

Mit dieser Schaltfläche können Sie den allgemeinen Lautstärkepegel des Geräts steuern.

TASTO MULTIFUNZIONE

Puoi facilmente navigare nei menu del tuo PlayStream A5/A7 con questo pulsante multifunzione. È possibile configurare il dispositivo premendo questo pulsante.

Questo pulsante gestisce brevi pressioni, lunghe pressioni, rotazione destra e rotazione sinistra. Questo pulsante consente di controllare il livello generale del volume dell'unità.

6

RETOUR MENU

Appuyez sur ce bouton pour revenir au menu précédent lorsque vous naviguez dans l'arborescence des menus à l'aide du bouton multifonctions.

BACK MENU FUNCTION

Push this button to go back to the previous menu when you navigate in the general options and menu arborescence through the multifunctions button (general menu).

FUNKTION ZURÜCK MENU

Drücken Sie diese Taste, um zum vorherigen Menü zurückzukehren, wenn Sie in den allgemeinen Optionen und der Menüstruktur über die Multifunktionstaste (allgemeines Menü) navigieren.

FUNZIONE BACK MENU

Premere questo pulsante per tornare al menu precedente quando si naviga tra le opzioni generali e l'arborescenza del menu tramite il pulsante multifunzione (menu generale).

7

PRISES CASQUE STEREO 6,35 mm ET 3,5 mm

Ces sorties stéréo délivrent suffisamment de puissance pour alimenter tous les casques stéréo conventionnels, à l'exception des modèles électrostatiques qui nécessitent généralement des signaux de plus haut niveau. (Casques non fournis).

6,35 mm and 3,5 mm STEREO JACK HEADPHONES

The headphone terminal provides a stereo audio signal sufficient for driving all conventional stereo headphones except electrostatic headphones which generally require signal from a high level outputs. (Headphones not included)

KOPFHÖRER-BUCHSE (6,35 mm und 3,5 mm Stereo-Klinke)

Der Kopfhörer-Anschluss bietet ein Stereo-Audiosignal für den Betrieb aller herkömmlichen Stereo-

Kopfhörer außer elektrostatischer Kopfhörer, die in der Regel einen höheren Signalpegel erfordern.

PRESA CUFFIA 3.5 mm e 6,355 mm

Queste due prese permettono l'utilizzo di qualsiasi cuffia stereofonica convenzionale (ma non elettrostatica) con presa jack .

8

VOYANT HIGH BIAS

En mode High Bias (ON), votre amplificateur est assimilable à un amplificateur en Classe A sur les premiers watts d'utilisation. L'utilisation de ce mode se traduit par un échauffement important, aussi votre amplificateur doit rester correctement ventilé.

HIGH BIAS LED

By switching the High Bias mode in ON mode, your amplifier will be similar as a Class'A amplifier of the first watts of use. In this mode, the temperature of your amplifier will be important, also, it's important that there should be enough clear space around the amplifier to permit a free flow of air.

HIGH BIAS-AUSWAHL

Durch Schalten des High Bias-Modus in den ON-Modus wird Ihr Verstärker einem Klasse A-Verstärker ähnlich. In diesem Modus ist auch die Temperatur des Verstärkers von Bedeutung. Es muss ausreichend Platz um den Verstärker herum vorhanden sein, um einen ungehinderten Luftstrom zu gewährleisten.

HIGH BIAS

Attivando la modalità High Bias su ON, il vostro amplificatore si comporterà quasi come un ampli in classe A durante i primi watts di utilizzo.

In questa modalità, la temperatura dell'apparecchio aumenterà e quindi sarà importante lo spazio libero lasciato intorno all'amplificatore per permettere una corretta ventilazione.

9

VOYANT PROTECT

Lorsque ce voyant s'allume en continu, cela indique que le PlayStream A5/A7 a détecté une anomalie sur l'amplificateur.

PROTECT LED

When this led is continiusly ON, it indicates that the PlayStream A5/A7 has detected a fault on the ampliflier.

SCHUTZ ANZEIGE

Wenn diese LED kontinuierlich leuchtet, bedeutet dies, dass PlayStream A5/A7 einen dauerhaften Fehler an der Verstärkereinheit festgestellt hat.

PROTECT LED

Se questo led rimane fisso su ON indica che il PlayStream A5/A7 ha rilevato un difetto sull'amplificatore.

NOTES

CONNEXIONS FACE ARRIÈRE - REAR PANEL CONNECTIONS RÜCKSEITIGE ANSCHLÜSSE - PANNELLO POSTERIORE COLLEGAMENTI

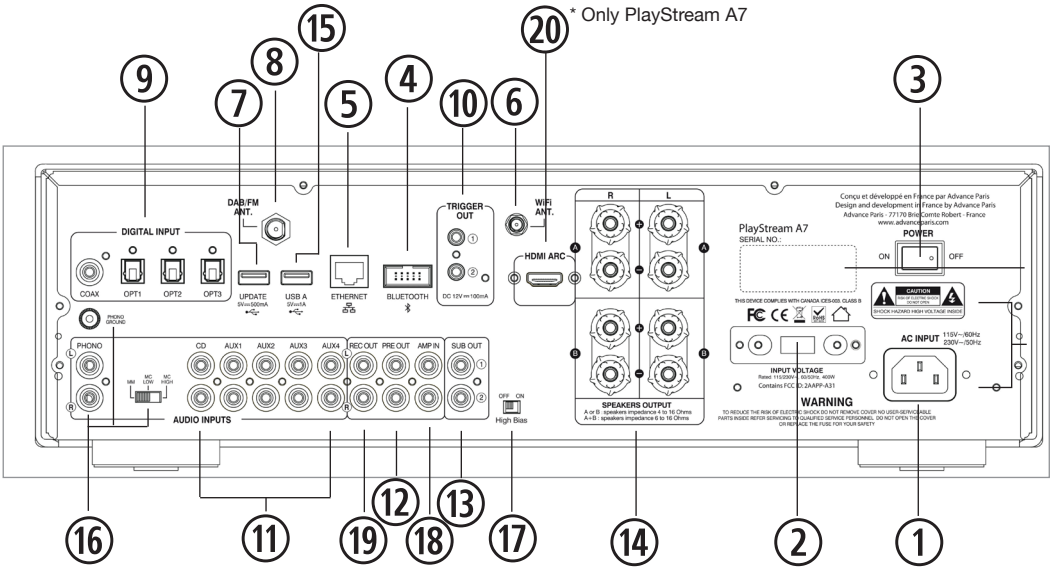

① CÂBLE SECTEUR / SÉLECTEUR DE TENSION / COMMUTATEUR GÉNÉRAL D'ALIMENTATION
Vous devez vous assurer de la bonne tension secteur de votre pays. Par défaut et par sécurité, le sélecteur a été configuré pour 230 V. Avant de relier le PlayStream A5/A7 au secteur, vérifiez que le commutateur général est sur "OFF".

② POWER CORD / VOLTAGE SELECTOR / GENERAL ON OFF SWITCH
You need to be sure about the voltage of your country. In case that you need to use your appliance in 115V, you need to change the position of the voltage on the rear panel.
Before plugging in the PlayStream A5/A7, its master power switch must be in the OFF position.

STROMANSCHLUSS / SPANNUNGSSCHALTER / GERÄTESCHALTER

Stellen Sie sicher das der Spannungswahlschalter auf die Spannung eingestellt ist, die in Ihrem Land Standard ist. Der Hauptschalter muss vor dem Anschließen an das Stromnetz auf OFF stehen.

CAVO DI ALIMENTAZIONE/SELETTORE DI VOLTAGGIO/ INTERRUPTORE GENERALE

In questa collocazione troviamo la presa di alimentazione, il selettore del voltaggio e l'interruttore di accensione.
Prima di inserire il cavo nella presa attiva, l'interruttore principale deve essere su OFF ed allo stesso tempo accertarsi della tensione del proprio paese.

④ RECEPTEUR BLUETOOTH
Permet de connecter le récepteur Bluetooth X-FTB01 ou X-FTB02 HD Advance Paris.

BLUETOOTH RECEIVER

You can connect directly our Bluetooth dongle X-FTB01 or X-FTB02 HD on this port.

BLUETOOTH-EMPFÄNGER

Diese Spannungsversorgung dient zur direkten Verbindung mit unserem Bluetooth Funkempfänger X-FTB01 mit apt-X / AAC Technologie oder X-FTB02 HD.

RICEVITORE BLUETOOTH

Permette di collegare il ricevitore bluetooth modello X-FTB01 o X-FTB02 HD

5

CONNEXION A UN RESEAU DOMESTIQUE LAN

Vous devez disposer d'une connexion Internet haut débit, un modem ou box ADSL (certains intègrent un routeur). Votre routeur doit être équipé des fonctions suivantes: serveur DHCP intégré (affecte automatiquement une adresse IP au LAN), commutateur 100BASE-TX intégré ayant une vitesse d'au moins 100 Mbps. Raccorder une extrémité de ce câble sur l'entrée LAN du PlayStream A5/A7 et l'autre sur votre routeur.

CONNECTING TO A HOME NETWORK (LAN)

The PlayStream A5/A7 requires a broadband internet connection, a modem ADSL box or a device that connects to the broadband circuit and conducts communications on the Internet. DHCP and 100Mbps are necessary. Use an ethernet cable (CAT. min.) between your PlayStream A5/A7 and your router.

ANSCHLUSS AN EIN LAN-DOMESTIC-NETZWERK

Sie benötigen eine Breitband-Internetverbindung, ein Modem oder eine ADSL-Box (einige haben einen Router integriert) Ihr Router muss mit folgenden Funktionen ausgestattet sein: eingebauter DHCP-Server (weist dem LAN automatisch eine IP-Adresse zu), integrierter 100BASE-TX-Switch eine Geschwindigkeit von mindestens 100 Mbps Verbinden Sie ein Ende dieses Kabels mit dem LAN-Eingang des PlayStream A5/A7 und das andere Ende mit Ihrem Router.

CONNESSIONE A UNA HOME NETWORK (LAN)

Il PlayStream A5/A7 richiede una connessione Internet a banda larga, un modem o una casella ADSL o un dispositivo che si connetta al circuito a banda larga e conduca comunicazioni su Internet. Sono necessari DHCP e 100 Mbps. Utilizzare un cavo Ethernet (CAT. Min.) Tra il PlayStream A5/A7 e il router.

6

PRISE D'ANTENNE WIFI

Votre PlayStream A5/A7 dispose d'une entrée antenne pour la transmission WiFi. Utiliser l'antenne livrée avec votre PlayStream A5/A7. Vissez l'antenne sur le connecteur et positionner le fouet de l'antenne en position verticale pour optimiser la réception. La portée du signal WiFi peut varier en fonction des conditions d'utilisation.

WIFI ANTENNA

We supply with your PlayStream A5/A7 a WiFi antenna that you can plug on the antenna connector. In order to fix properly this antenna, please turn the screw on the connector. The antenna must be used vertically in order to obtain the best WiFi signal as possible. The quality of a wireless connection may varied.

WIFI ANTENNE

Wir liefern mit Ihrem PlayStream A5/A7 eine WiFi-Antenne, die Sie an die Antenne anschließen können

Verbinden. Um diese Antenne richtig zu befestigen, drehen Sie bitte die Schraube am Stecker. Das Die Antenne muss vertikal verwendet werden, um das bestmögliche WLAN-Signal zu erhalten. Die Qualität von eine drahtlose Verbindung kann variieren.

WIFI ANTENNA

Forniamo con il tuo PlayStream A5/A7 un'antenna WiFi che puoi collegare all'antenna connettore. Per fissare correttamente questa antenna, girare la vite sul connettore. Il l'antenna deve essere utilizzata verticalmente per ottenere il miglior segnale WiFi possibile. La qualità di una connessione wireless può variare.

7**PORT USB POUR LES MISES A JOUR**

Ce connecteur est dédié aux mises à jour du système d'exploitation du MyConnect par un revendeur agréé. Ne tentez pas de mettre vous-même à jour votre PlayStream A5/A7 sous peine de l'endommager !

UPGRADE PORT

This connector is dedicated to the PlayStream A5/A7 operating system updates from an authorized reseller. Do not attempt to update your PlayStream A5/A7 yourself, otherwise it may be damaged !

UPGRADE PORT

Dieser Anschluss ist für die Aktualisierung des PlayStream A5/A7-Betriebssystems von einem autorisierten Händler bestimmt. Versuchen Sie nicht, Ihren PlayStream A5/A7 selbst zu aktualisieren, da er sonst beschädigt werden kann!

INGRESSO USB A & UPGRADE PORT

Questo connettore è dedicato agli aggiornamenti del sistema operativo THE PlayStream A5/A7 da un rivenditore autorizzato. Non tentare di aggiornare PlayStream A5/A7 da soli, altrimenti potrebbe essere danneggiato!

8**PRISE D'ANTENNE FM/DAB**

Votre PlayStream A5/A7 dispose d'une entrée antenne pour la réception des signaux FM. Visser le connecteur de l'antenne FM puis déterminer avec le fil d'antenne la meilleure position possible, là où le signal de réception sera maximum.

FM/DAB ANTENNA

Your PlayStream A5/A7 has an antenna input for receiving FM signals. Screw on the connector of the FM antenna and determine with the antenna wire the best position possible, where the reception signal will be maximum

FM/DAB ANTENNE

Ihr PlayStream A5/A7 verfügt über einen Antenneneingang zum Empfang von FM-Signalen. Schrauben Sie den Stecker der UKW-Antenne an und bestimmen Sie dann mit der Antennenleitung die bestmögliche Position, an der das Empfangssignal maximal sein wird

FM/DAB ANTENNA

Il tuo PlayStream A5/A7 ha un ingresso antenna per ricevere segnali FM. Avvitare il connettore dell'antenna FM e quindi determinare con il filo dell'antenna la migliore posizione possibile, dove il segnale di ricezione sarà massimo

9**ENTRÉES DIGITALES COAXIALES (1), OPTIQUES (3)**

Votre PlayStream A5/A7 est équipé de de 1 entrées coaxiales et trois entrées optiques. Vous pouvez connecter sur ces entrées, la sortie numérique de votre lecteur Cd, MD, TV, etc... et profiter de l'excellente qualité du convertisseur intégré.

OPTICAL (3), COAXIAL (1) DIGITAL INPUTS

Your PlayStream A5/A7 integrates a DAC (Digital audio converter) with one coaxials inputs and 3 optical inputs. You can connect the digital output of your CD, MD, TV, etc... and use the high quality DAC converter of your amplifier in order to obtain a better sound result.

OPT., COAX (3+1) DIGITALEINGÄNGE

Ihr PlayStream A5/A7 enthält einen DAC mit 1 Koaxialeingang und 3 optische Eingabe. Sie können den digitalen Ausgang Ihrer CD, MD usw. anschließen und den hochwertigen DAC verwenden Konverter Ihres Verstärkers, um ein besseres Klangergebnis zu erzielen.

INGRESSI DIGITALI COASSIALE (1) E OTTICO (3)

PlayStream A5/A7 integra un DAC (convertitore audio digitale) con 1 ingressi coassiali e 3

ingresso ottico. È possibile collegare l'uscita digitale del proprio CD, MD, ecc. E utilizzare il DAC di alta qualità convertitore del tuo amplificatore per ottenere un risultato sonoro migliore.

10 SORTIE TRIGGER OUT

Sortie de commande pour allumer ou éteindre un appareil à distance à partir du PlayStream A5/A7

TRIGGER OUT

Control trigger to ON/OFF this unit by other device / Control trigger to ON/OFF others device.

CONTROL TRIGGER ANSCHLUSS

Über den Control Trigger Anschluss kann der PlayStream A5/A7 über andere Geräte an oder aus geschaltet werden. Über diesen Anschluss verbundene Geräte können auch entsprechend geschaltet werden.

TRIGGER OUT

Trigger per opzioni avanzate di controllo remoto per accensione e spegnimento da ulteriori elettroniche

11 ENTRÉES DES SOURCES ANALOGIQUES

Vous devez connecter vos sources sur les entrées stéréophoniques correspondantes. Toutes ces entrées sont normalisées, elles conviennent à toutes sources standards comme des tuners, des lecteurs CD, des lecteurs MP3, des lecteurs DVD, etc...

Remarque : Ces entrées conviennent uniquement à des signaux audio analogiques. Elles ne doivent pas être raccordées à la sortie numérique d'un lecteur de CD ou d'un autre appareil à sortie numérique.

ANALOG INPUTS

You can connect your stereo sources on these inputs. These inputs are suitable for any line level source equipment such as tuners, CD players, DVD, MP3 players, etc.

Note: These inputs are only for analog audio signals. They should not be connected to the digital output of a CD player or any other digital device.

AUDIO ANALOG EINGÄNGE

Diese RCA-Eingänge dienen zum Anschluss Ihrer Signalquellen wie Tuner, CD-Player, MP3-Player, DVD-Player, etc ...Hinweis: Diese Eingänge sind nur für analoge Audiosignale.

ANALOG INGRESSI

A queste prese si possono collegare i Vostri apparecchi stereo. Questi ingressi sono adatti a tutte le sorgenti linea quali Cd, Dvd, lettori MP3, ecc e per segnali di tipo analogico. Non devono essere collegati a uscite digitali.

12 PRE OUT / SORTIES PREAMPLIFICATEUR

Si vous souhaitez utiliser un amplificateur de puissance plus puissant et utiliser le PlayStream A5/A7 comme préamplificateur, branchez-le aux prises PRE OUT et connectez toutes les enceintes et le caisson de grave à l'amplificateur de puissance.

PRE OUT / PREAMPLIFIER OUTPUTS

If you want to use a more powerful power amplifier and use the PlayStream A5/A7 as a preamplifier, connect it to the PRE OUT jacks, and connect all speakers to the power amplifier.

PRE OUT VORVERSTÄRKERAUSGANG

Wenn Sie einen kräftigeren Leistungsverstärker verwenden und PlayStream A5/A7-als Vorverstärker nutzen wollen, verbinden Sie den zweiten Verstärker mit den PRE OUT-Buchsen, und verbinden Sie alle Lautsprecher mit diesem Gerät. Die Verwendung eines Equalizers ist möglich durch Abgriff des Signales an PRE-OUT und Rückführung in AMP.IN.

USCITE PRE OUT / PREAMPLIFICATORE

Se si desidera utilizzare un amplificatore di potenza più potente e utilizzare PlayStream A5 / A7 come preamplificatore, collegarlo ai jack PRE OUT e collegare tutti gli altoparlanti all'amplificatore di potenza.

13

SORTIE SUBWOOFER / CAISSON DE GRAVE

Permet de connecter un ou deux caissons de grave actif.

SUBWOOFER OUTPUT

To connect one or two active subwoofers.

SUBWOOFER OUT

Um einen oder zwei aktive Subwoofer anzuschließen.

SUBWOOFER TERMINALI

Per collegare uno o due subwoofer attivi.

14

BORNIER HAUT-PARLEURS

Paire d'enceinte A: Brancher des enceintes ayant une impédance minimale de 4 ohms. Brancher l'enceinte droite aux bornes repérées 'R +' et 'R-' en s'assurant que 'R+' est reliée à la borne '+' de l'enceinte et 'R-' est reliée à la borne '-' de cette même enceinte. Brancher le haut-parleur gauche aux bornes repérées 'L+' et 'L-' en procédant de la même manière. Si les bornes SPEAKERS A et B sont utilisées simultanément, ne raccorder que des haut-parleurs ayant une impédance minimale de 8 ohms.

Pour la deuxième paire d'enceinte (B) (seulement sur le PlayStream A7) procéder de la même façon que la paire A.

On peut utiliser les bornes serre-fils pour courants élevés comme bornes à vis pour les câbles comportant des cosses plates, des broches, des prises "banane", ou pour des câbles comportant des fils nus.

Les fils nus et les broches s'insèrent dans le trou diamétral percé dans la tige de la borne.

Desserrer la bague en plastique jusqu'à ce que le trou dans la tige soit visible. Insérer la broche ou le fil nu dans le trou, puis fixer le câble en vissant la bague de la borne.

Éviter tout risque que le métal nu des câbles de haut-parleurs ne touche la face arrière ou un autre connecteur. S'assurer que la longueur dénudée ou la longueur de la broche ne dépasse pas 1/2" (1 cm) et qu'il n'y a aucun brin libre.

SPEAKER TERMINALS

SPEAKERS A: Connect speakers with impedance of 4 Ohms or greater. Connect the right speaker to the terminals marked 'R +' and 'R-' ensuring that the 'R+' is connected to the '+' terminal on your loudspeaker and the 'R-' is connected to the loudspeaker's '-' terminal. Connect the terminals marked 'L+' and 'L-' to the left speaker in the same way. When using both SPEAKERS A and SPEAKERS B connect speakers of impedance 8 Ohms or greater.

SPEAKERS B (only for PlayStream A7): use same method to connect the B pair.

The high current binding post terminals can be used as a screw terminal for cables terminating in spade or pin connectors or for cables with bare wire ends.

SPADE CONNECTORS

These should be slotted under the terminal's screw bushing, which is then fully tightened.

Ensure the connector is tightly secured and there is no danger of bare metal from spade connectors touching the back panel or another connector as this may cause damage.

BARE WIRES AND PIN CONNECTORS

Bare wires and pin connectors should be inserted into the hole in the shaft of the terminal.

Unscrew the speaker terminal's plastic bushing until the hole in the screw shaft is revealed. Insert the pin or bare cable end into the hole and secure the cable by tightening down the terminal's bushing.

BANANA CONNECTORS

You also can use banana connectors on the speakers terminal.

Avoid any danger of bare metal from the speaker cables touching the back panel or another connector.

LAUTSPRECHERANSCHLÜSSE

Hinweis: Für ein unverfälschtes Klangerlebnis stellen Sie bitte einen verpolungsfreien Lautsprecheranschluss sicher! (Lautsprecher B, nur für PlayStream A7)

SPEAKERS A: Verwenden Sie Lautsprecher mit einer Impedanz von 4 Ohm oder größer. Verbinden Sie den rechten Lautsprecher an den Klemmen «R +» und «R-». Verbinden Sie die Klemmen «L +» und «L-» vom linken Lautsprecher in der gleichen Weise. Bei der gleichzeitigen Verwendung von SPEAKERS A und SPEAKERS B muss die Lautsprecherimpedanz 8 Ohm oder mehr betragen.

SPEAKERS B: Verwenden Sie dieselbe Methode, um das Paar B zu verbinden.

Die Hochstrom-Schraubterminals können als Schraubklemmen für Kabel mit oder ohne Kabelschuhe oder Pin-Anschlüssen verwendet werden.

FLACHSTECKER können unter die Mutter des Terminals gesteckt werden, die dann fest angezogen werden muss. Bitte beachten Sie, dass der Stecker fest sitzen muss. Es darf nicht die Gefahr bestehen, dass blankes Metall des Flachsteckers die Rückwand sitzen oder eine anderen Anschluss berührt, da es hierdurch zu Beschädigungen kommen kann.

BLANKE DRÄHTE UND PIN-ANSCHLÜSSE sollten in das Loch im Gewinde des Terminals eingesetzt werden.

Lösen Sie die Mutter des Terminals bis das Loch im Gewinde sichtbar wird. Setzen Sie den Stift oder das blanke Kabel in das Loch und sichern Sie die Verbindung durch Anziehen der Mutter.

BANANENSTECKER können mit diesen Terminals ebenfalls verwendet werden.

TERMINALI DEI DIFFUSORI

SPEAKERS A: Collegare i diffusori da 4 Ohm o superiori e collegare il diffusore destro ai terminali marcata "R+" e "R-" accertandosi che "R+" sia collegato al terminale "+" sul diffusore e che "R-" sia collegato al terminale "-" del diffusore. Allo stesso modo collegare i terminali marcati "L+" e "L-".

Quando si usano sia i diffusori A che B collegare diffusori con impedenza da 8 Ohm o superiori.

SPEAKERS B: collegarli esattamente come i precedenti. (solo per PlayStream A7)

I terminali ad alta corrente dei diffusori possono essere collegati ai cavi tramite le forcelle, pin oppure direttamente al cavo spellato.

Connettori a forcella: devono scivolare sotto la vite del terminale che viene poi avvitato a fondo, assicurandosi che non vi siano parti in metallo scoperte a contatto con il pannello posteriore o con altri connettori a rischio di cortocircuito.

Cavi spellati o pin: dovrebbero essere inseriti nel foro presente sul terminale che viene scoperto svitando la protezione di plastica sul terminale. Inserire il cavo spellato nel foro e fissarlo avvitando la boccia del terminale.

Banane: è possibile utilizzare anche terminali a banana per i collegamenti.

15

ENTRÉE USB A AUDIO

Permet de lire des fichiers audio MP3, WAV, FLAC, ALAC et AAC à partir de baladeur ou clé USB de faible capacité.

USB A INPUT AUDIO

Allows you to play MP3, WAV, FLAC, ALAC and AAC audio files from a player or USB stick low storage

USB A EINGANG (AUDIO)

Ermöglicht die Wiedergabe von MP3-, WAV-, FLAC-, ALAC- und AAC-Audiodateien von einem USB-Stick. (kleine Kapazität)

INGRESSO USB (AUDIO)

Ti consente di riprodurre file audio MP3, WAV, FLAC, ALAC e AAC da una chiavetta USB poca memoria.

16

ENTREE PHONO ET MASSE PHONO

Vous pouvez brancher votre platine disque sur les entrées RCA gauche (L) et droite (R). Les platines disque sont généralement munis d'un fil de terre que vous devez connecter sur «ground of phono» en dévissant puis vissant ce connecteur en coinçant le fil de terre de la platine.

Vous pouvez adapter votre cellule à l'entrée phono de votre préamplificateur PlayStream A5/A7.

Cellule à aimant mobile (MM) ou bobine mobile (MC), haut et bas niveau (MC LOW ou MC HIGH).

PHONO INPUT AND GROUND TERMINAL

You can connect your turntable on the RCA connectors left (L) and right (R). Turntables normally includes a single wire earth lead. Use the phono ground connector to connect this lead. Unscrew the terminal to expose the hole which will accept the lead. After insertion, tighten the terminal to secure the lead.

You can choose suitable Phono type (MM/MC LOW/MC HIGH).

PHONO EINGANG UND MASSE ANSCHLUSS

Sie können Ihren Plattenspieler an den Phono RCA links (L) und rechts (R) anschließen. Plattenspielern liegt in der Regel ein extra Massekabel bei. Schließen Sie das Massekabel des Plattenspielers an die Masse Schraubklemme des PlayStream A5/A7 an. Schrauben Sie dazu den Anschluss am X-P500 soweit auf bis Sie das Loch am Anschluss sehen. Stecken Sie das Massekabel Ihres Plattenspielers in das Loch und drehen Sie die Schraubklemme so fest zu, dass das Kabel sicher in der Schraubklemme sitzt. Sie können den passenden Phono Typ (MM/MC LOW/MC HIGH).

INGRESSO PHONO E MESSA A TERRA

E' possibile collegare il proprio giradischi ai connettori RCA sinistro (L) e destro (R). I giradischi normalmente includono un cavo singolo per la messa a terra. Utilizzare il connettore phono della messa a terra per il collegamento di questo cavo. Svitare il terminale per esporre il foro che accetterà il cavo. Dopo l'inserimento, serrare nuovamente il terminale per fissare il cavetto. E' possibile scegliere la più adatta classificazione phono (MM/MC LOW/MC HIGH).

17

SELECTEUR HIGH BIAS

En mode High Bias (ON), le son est comparable à celui d'un amplificateur en Classe A sur les premiers watts d'utilisation. L'utilisation de ce mode se traduit par un échauffement important, aussi votre amplificateur doit rester correctement ventilé.

HIGH BIAS SELECTOR

By switching the High Bias mode in ON mode, the sound is comparable to that of a Class A amplifier on the first watts. In this mode, the temperature of your amplifier will be important, also, it's important that there should be enough clear space around the amplifier to permit a free flow of air.

HIGH BIAS SCHALTER

Bei der Umschaltung des High Bias Modus auf "ON", Der Klang ist vergleichbar mit dem eines Class-A-Verstärkers in den ersten Watt erdecken nicht die Lüftungsschlitze. Hierbei ist die Temperatur Ihres Verstärkers wichtig, sorgen Sie daher für ausreichend Lüftung und verdecken nicht die Lüftungsschlitze.

18

SELETTORE DI HIGH BIAS

Attivando la modalità High Bias (su ON), il suono è paragonabile a quello di un amplificatore di classe A sui primi watt. In questa modalità la temperatura dell'amplificatore aumenterà e quindi sarà necessario garantirgli una buona ventilazione.

AMP. IN / POWER AMPLIFIER IN

Si vous souhaitez utiliser uniquement la section amplificateur de puissance de votre PlayStream A5/A7, connecter sur les prises L/R AMP IN votre autre préamplificateur ou table de mixage audio.

AMP. IN / POWER AMPLIFIER IN

If you only want to use the power amplifier section of your PlayStream A5/A7, you can connect another preamplifier or audio mixer on L/R AMP. IN jacks.

AMP. IN / POWER AMPLIFIER IN

Über diesen Eingang ist es möglich nur den Leistungsverstärker Ihres Gerätes zu nutzen, zum Beispiel in Kombination mit einer anderen Vorstufe oder einem Mixer. Die Verwendung eines

Equalizers ist möglich durch Abgriff des Signales an PRE-OUT und Rückführung in AMP.IN.

AMP IN/ POWER AMPLIFIER IN

Se si desidera usare solo la sezione amplificatrice, si può collegare un altro preamplificatore o mixer audio alle prese L/R AMP. IN.

SORTIE REC

Il s'agit d'une sortie ligne fixe analogique (le signal ne varie pas avec le potentiomètre de volume). Permet de raccorder un enregistreur de type cassette, MD, etc...

REC OUTPUT

This analog audio output are for connecting a recorder with an analog audio input such as a cassette deck, MD recorder, etc. The output signal is not variable.

REC OUT

Dieser analoge Audioausgang stellt ein Signal für Aufnahmegeräte wie Cassettenlaufwerke oder MD-Rekorder bereit. Dieses Signal wird durch die Klang- und Lautstärkeregelung nicht beeinflusst.

REC OUT

Queste uscite audio analogiche permettono di collegare un registratore con ingressi analogici quali un registratore, MD, ecc. Il segnale non è variabile.

ENTRÉE HDMI ARC

Vous pouvez connecter un cable HDMI entre votre téléviseur et votre amplificateur PlayStream A7 afin d'envoyer le signal audio de votre téléviseur sur l'entrée HDMI ARC et d'obtenir ainsi un son de qualité. Le protocole CEC peut être activé dans le menu System Setting.

HDMI ARC INPUT

You can connect an HDMI cable between your TV and your PlayStream A7 amplifier to send the audio signal from your TV to the HDMI ARC input for quality sound. The CEC protocol can be activated in the System Setting menu.

HDMI ARC EINGANG

Sie können ein HDMI-Kabel zwischen Ihrem Fernsehgerät und Ihrem PlayStream A7-Verstärker anschließen, um das Audiosignal von Ihrem Fernsehgerät an den HDMI ARC-Eingang zu senden, um eine Klangqualität zu erzielen. Das CEC-Protokoll kann im Systemeinstellungsmenü aktiviert werden.

INGRESSO HDMI ARC

È possibile collegare un cavo HDMI tra la TV e l'amplificatore PlayStream A7 per inviare il segnale audio dalla TV all'ingresso HDMI ARC per un suono di qualità. Il protocollo CEC può essere attivato nel menu Impostazioni di sistema.

More details about the CEC HDMI protocol:

https://en.wikipedia.org/wiki/Consumer_Electronics_Control

PlayStream A5/A7

AMPLIFICATEUR RÉSEAU AUDIOPHILE AUDIOPHILE NETWORK AMPLIFIER AUDIOPHILE NETZWERK-RECEIVER AUDIOPHILE STREAMING AMPLIFICATORE

Les amplificateurs PlayStream A5 et A7 ont été conçus pour satisfaire les audiophiles exigeants à la recherche d'une haute qualité sonore. Les PlayStream A5 et A7 sont capables d'alimenter les enceintes les plus exigeantes pour un résultat de qualité sans concession. De plus, ils sont particulièrement polyvalents, offrant une multitude de sources, analogiques ou numériques ainsi qu'un lecteur réseau.

The PlayStream A5/A7 shines with exceptional musicality.

The PlayStream A7 or the PlayStream A5 will drive even the most difficult speakers and offer a complete audiophile sound. It is extremely versatile and is equipped with streaming capability as well as conventional analogue and digital inputs. Enjoy !

Der PlayStream A5 / A7 glänzt mit außergewöhnlicher Musikalität.

Der PlayStream A7 oder der PlayStream A5 steuern selbst die schwierigsten Lautsprecher und bieten einen vollständigen audiophilen Sound. Es ist äußerst vielseitig und ausgestattet mit streaming-Fähigkeit sowie konventionelle analoge und digitale Eingänge. Genießen !

PlayStream A5 / A7 brilla con una musicalità eccezionale.

Il PlayStream A7 o il PlayStream A5 guideranno anche gli altoparlanti più difficili e offriranno un suono audiofilo completo. È estremamente versatile ed è dotato di capacità di streaming nonché ingressi analogici e digitali convenzionali. Godere !



IMPORTANT

Lorsque vous allumez votre PlayStream A5 ou A7 pour la première fois, l'appareil se commute automatiquement sur l'entrée DAB et procède à la recherche des stations radio DAB qui seront automatiquement mise en mémoire.

When you turn on your PlayStream A5 or A7 for the first time, the unit automatically switches to the DAB input and searches for the DAB radio stations that will automatically be stored.

Wenn Sie Ihren PlayStream A5 oder A7 zum ersten Mal einschalten, wechselt das Gerät automatisch zum DAB-Eingang und sucht nach den DAB-Radiosendern, die automatisch gespeichert werden.

Quando si accende PlayStream A5 o A7 per la prima volta, l'unità passa automaticamente all'ingresso DAB e cerca le stazioni radio DAB che verranno automaticamente memorizzate.

Arborescence des menus et options

Options and menus arborescence

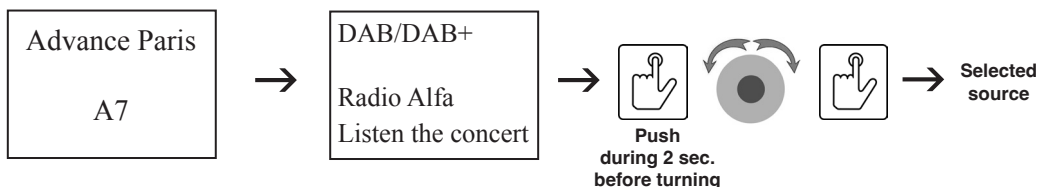

Menüstruktur und Optionen

Menu e le opzioni



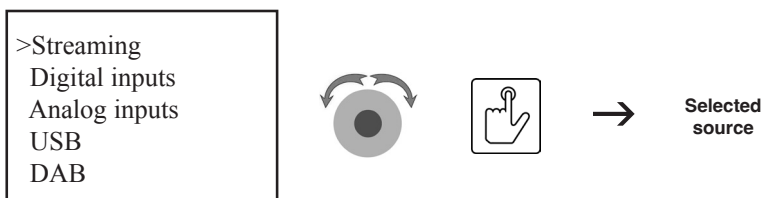

SELECT THE SOURCE BY TURNING THE BUTTON AND PUSH IT
SELECTIONNEZ VOTRE SOURCE ET APPUYEZ POUR VALIDER
WÄHLEN SIE IHRE QUELLE UND DRÜCKEN SIE, UM ZU BESTÄTIGEN
SELEZIONA LA TUA FONTE E PREMI PER CONVALIDARE





 Streaming ↻ Digital inputs ↻ Analog inputs ↻ USB ↻ DAB ↻
 FM ↻ Bluetooth ↻ HDMI ARC* ↻ System Setting ↻
 

* Only on PlayStream A7

 Turn the button
Tourner le bouton
 Den Knopf drehen
ruotare la manopola

 Push the button
Pousser sur le bouton
 Den Knopf drücken
Premere il tasto

 Push the button min. 2 sec.
Pousser sur le bouton min. 2 sec.
 Den Knopf drücken min. 2 sec.
Premere il tasto min. 2 sec.

QUICK LEARNING NETWORK SETUP

Streaming

A

RÉGLAGES RÉSEAU

La première étape consiste à configurer les différents réglages réseau de votre PlayStream A5/A7.

NETWORK SETUP

The first step is to make the various network settings of your PlayStream A5/A7.

NETZWERKEINRICHTUNG

Der erste Schritt besteht darin, die verschiedenen Netzwerke Ihres PlayStream A5/A7 zu erstellen.

CONFIGURAZIONE DI RETE

Il primo passo è creare le varie reti del tuo PlayStream A5/A7.

A partir du menu des sources sélectionner System setting puis Network Setup et enfin Network Wizard en confirmant vos choix par un appui court sur le bouton multifonction après chaque sélection.

From the menu of sources select System setting then Network Setup and finally Network Wizard confirming your choices by a short press on the multifunction button after each selection.

Wählen Sie im Menü der Quellen die Option Systemeinstellung, dann Netzwerkeinrichtung und schließlich den Netzwerkassistenten, der Ihre Auswahl bestätigt, indem Sie nach jeder Auswahl kurz auf die Multifunktionstaste drücken.

Dal menu delle sorgenti selezionare Impostazioni di sistema, quindi Impostazioni di rete e infine Procedura guidata di rete che conferma le proprie scelte premendo brevemente il tasto multifunzione dopo ciascuna selezione.

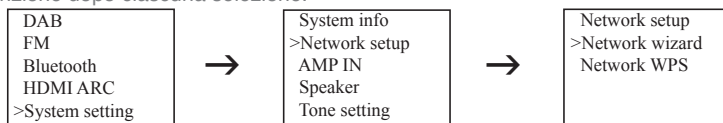

Si vous avez fait un choix erroné (par exemple une autre source), vous pouvez revenir au menu principal des sources par un appui long (environ 2 sec.) sur le bouton multifonction.

If you have done a wrong choice, for example if you have chosen another source, you can go back to the main source menu with a long press on the multifunction button.

Wenn Sie eine falsche Wahl getroffen haben, z. B. wenn Sie eine andere Quelle gewählt haben, können Sie durch langes Drücken der Multifunktionstaste zum Hauptquellenmenü zurückkehren.

Se hai fatto una scelta sbagliata, ad esempio se hai scelto un'altra fonte, puoi tornare al menu principale della sorgente premendo a lungo il pulsante multifunzione.

B

Sélectionner votre réseau WiFi personnel (dans notre exemple ADVANCE) puis taper le mot de passe de celui-ci. Votre PlayStream A5/A7 tente de se connecter à celui-ci (écran connecting puis connecté). Le paramétrage est terminé lorsque l'écran affiche la source Streaming/USB.

Vous êtes prêts à utiliser votre lecteur réseau après avoir téléchargé sur votre smartphone ou tablette l'application ADVANCE PLAYSTREAM disponible sur l'AppStore ou GooglePlay.

Select your personal WiFi network (in our example ADVANCE PARIS) and then enter the password of this one. Your PlayStream A5/A7 is trying to connect to it (connecting display then connected display). The setting is complete when the display shows the Streaming / USB source. You are ready to use your network player after downloading the ADVANCE PLAYSTREAM apps available on the AppStore or GooglePlay to your smartphone or tablet.

Wählen Sie Ihr persönliches WLAN-Netzwerk (in unserem Beispiel ADVANCE PARIS) und

geben Sie das Passwort ein. Ihr PlayStream A5/A7 versucht, eine Verbindung zu ihm herzustellen

(Verbindungsanzeige und angeschlossene Anzeige). Die Einstellung ist abgeschlossen, wenn auf dem Display die Streaming / USB-Quelle angezeigt wird. Sie können Ihren Netzwerk-Player nach dem Herunterladen der im AppStore oder Google Play verfügbaren ADVANCE PLAYSTREAM-Apps auf Ihrem Smartphone oder Tablet verwenden.

Seleziona la tua rete WiFi personale (nel nostro esempio ADVANCE PARIS) e inserisci la password di questo. Il tuo PlayStream A5/A7 sta tentando di connettersi ad esso (collegando il display e poi il display collegato). L'impostazione è completa quando il display mostra la sorgente

Streaming / USB. Sei pronto per utilizzare il tuo lettore di rete dopo aver scaricato le app ADVANCE PLAYSTREAM disponibili su AppStore o GooglePlay sul tuo smartphone o tablet .

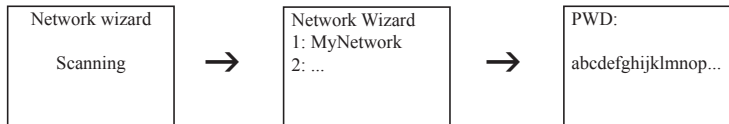

MÉTHODES ALTERNATIVES DE RÉGLAGES RÉSEAU

Le PlayStream A5/A7 est compatible avec la majorité des protocoles réseau et méthodes d'encryptage incluant le WiFi Protected Setup plus connu sous l'abréviation WPS. Si vous ne souhaitez pas utiliser la méthode Network Wizard, vous pouvez utiliser le WPS qui permet à votre PlayStream A5/A7 de s'appairer avec votre box en appuyant sur le bouton WPS de cette dernière.

Votre PlayStream A5/A7 dispose aussi d'un port RJ45 pour une connexion filaire (LAN) ethernet.

ALTERNATIVE METHODS OF NETWORK SETTINGS

The PlayStream A5/A7 is compatible with most network protocols and encryption methods including WiFi Protected Setup, better known as WPS. If you do not want to use the Network Wizard method, you can use the WPS that allows your PlayStream A5/A7 to pair with your box by pressing the WPS button on your box.

Your PlayStream A5/A7 also has an RJ45 port for wired Ethernet (LAN).

ALTERNATIVE METHODEN DER NETZWERKEINSTELLUNGEN

Die PlayStream A5/A7 ist mit den meisten Netzwerkprotokollen und Verschlüsselungsmethoden kompatibel, einschließlich WiFi Protected Setup, besser bekannt als WPS. Wenn Sie die Netzwerkassistent-Methode nicht verwenden möchten, können Sie den WPS verwenden, mit dem Ihr PlayStream A5/A7 mit Ihrer Box gekoppelt werden kann, indem Sie die WPS-Taste auf Ihrer Box drücken.

Ihre PlayStream A5/A7 verfügt außerdem über einen RJ45-Anschluss für kabelgebundenes Ethernet (LAN).

METODI ALTERNATIVI DELLE IMPOSTAZIONI DI RETE

PlayStream A5/A7 è compatibile con la maggior parte dei protocolli di rete e dei metodi di crittografia,

incluso WiFi Protected Setup, meglio noto come WPS. Se non si desidera utilizzare il metodo di Procedura guidata di rete, è possibile utilizzare il WPS che consente all'unità PlayStream A5/A7 di

accoppiarsi con la propria casella premendo il pulsante WPS sulla confezione.

Il tuo PlayStream A5/A7 ha anche una porta RJ45 per Ethernet cablata (LAN).

QUICK LEARNING ADVANCE PLAYSTREAM APP

Streaming

STEP 1

Télécharger l'application ADVANCE PLAYSTREAM

Download ADVANCE PLAYSTREAM apps

Lade ADVANCE PLAYSTREAM-Apps herunter

Scarica le app ADVANCE PLAYSTREAM



Pour contrôler votre PlayStream A5/A7, vous devez télécharger sur l'App Store (Apple) ou sur Google Play (Android) l'application Advance Playstream.

To control your PlayStream A5/A7, please download the app ADVANCE PLAYSTREAM on the App Store (if you are using Apple devices) or on Google Play (if you are using an Android device).

Um Ihren PlayStream A5/A7 zu steuern, müssen Sie herunterladen im App Store (Apple) oder in der Google Play (Android) App Advance-Spielstrom

Per controllare il tuo PlayStream A5/A7, devi scaricare sull'App Store (Apple) o sull'app Google Play (Android) Advance Playstream.

STEP 2

Lancer l'application

Launch the app

Starten Sie die App

Avvia l'app

- L'application Advance Playstream fonctionne sous iOS pour les utilisateurs d'iPhone et d'iPad (Apple) et sous Android pour les smartphones et tablettes des autres marques.

- Our Advance Playstream App is working under iOS for Apple iPhones and iPads or under Android for other smartphones and tablets.

- Die App Advance Playstream funktioniert unter iOS für iPhone und iPad (Apple) und Android-Nutzer für Smartphones und Tablets anderer Hersteller.

- L'app Advance Playstream funziona con iOS per iPhone e iPad (Apple) e Android per smartphone e tablet di altre marche.



STEP 3

L'application Advance Playstream contrôle votre lecteur réseau PlayStream A5/A7

Advance Playstream app controls the PlayStream A5/A7 network player

Die Advance Playstream App steuert den PlayStream A5/A7 Network Player

L'application permet d'accéder aux réglages, renommage, des infos des HPs, des mots de passe, langues, timer, alarme, multiroom.

Advance playstream includes device settings, device rename, speaker info, password setup, language setting, timing power off, music alarm, multiroom.

Advance Playstream umfasst Geräteeinstellungen, Geräteumbenennung, Lautsprecherinformationen, Passwort-Setup, Spracheinstellung, Timing Power Off, Musikalarm, Multiroom.

Il filmato avanzato include le impostazioni del dispositivo, la rinomina del dispositivo, le informazioni sui diffusori, impostazione della password, impostazione della lingua, spegnimento della sincronizzazione, allarme musicale, multiroom.

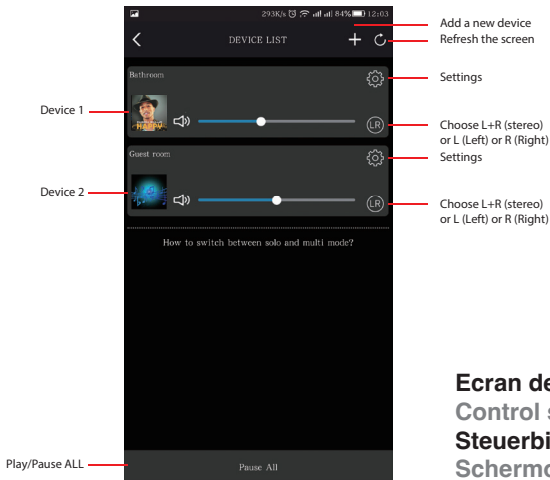

Ecran de contrôle de l'PlayStream A5/A7
Control screen of your PlayStream A5/A7
Steuerbildschirm Ihres PlayStream A5/A7
Schermo di controllo del tuo PlayStream

STEP 4

Menu lecture Playback menu Musikmenü abspielen Menu di riproduzione

L'interface de l'application Advance PlayStream est facile à utiliser. Il affiche toutes les informations concernant la source en cours de lecture, la pièce (périphérique), les informations musicales avec le coverart, les favoris, votre liste de lecture et toutes les fonctions de contrôles: Play / Pause, boucle, précédent et suivant .

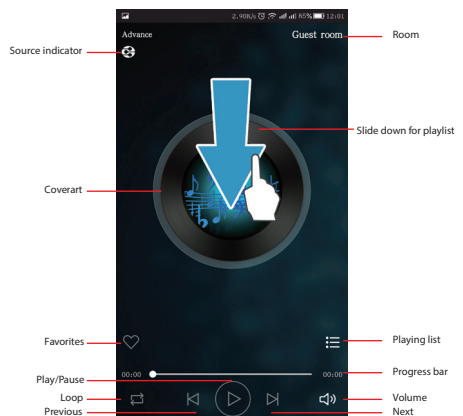

The interface of the Advance PlayStream app is easy to use. It displays all informations concerning the source which is playing, the room (device), the music informations with the coverart, the favorites, your playing list and all controls functions: Play/Pause, loop, previous, next, progress bar and volume level.

Die Benutzeroberfläche der Advance PlayStream App ist einfach zu bedienen. Es zeigt alle Informationen über die abzuspielende Quelle, den Raum (Gerät), die

Musikinformationen mit dem

Cover, die Favoriten, Ihre Wiedergabeliste und alle Steuerfunktionen an: Wiedergabe / Pause, Schleife, Vorheriges, Nächstes, Fortschrittsbalken und Lautstärke .

L'interfaccia dell'applicazione Advance PlayStream è facile da usare. Mostra tutte le informazioni riguardanti la sorgente che sta suonando, la stanza (dispositivo), le informazioni musicali con coverart, i preferiti, la tua playlist e tutte le funzioni di controllo: Play / Pause, loop, precedente, successivo, barra di avanzamento e livello del volume .

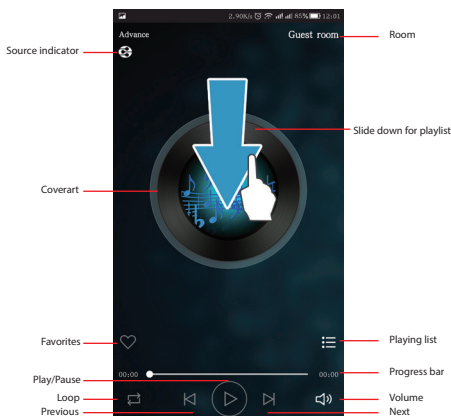

STEP 5

Utilisation du multiroom

Multiroom streaming control

Multiroom-Streaming-Kontrolle

Controllo streaming multiroom

L'application Advance Playstream vous permet de jouer différentes musiques dans différentes pièces. Pour créer une nouvelle pièce, appuyer sur le + et démarrer sa création.

The Advance Playstream app allows you to play different music in different rooms. To create a new piece, press the + and start creation.

Mit der Advance Playstream App können Sie verschiedene Musik in verschiedenen Räumen spielen. Um ein neues Stück zu erstellen, drücken Sie + und starten Sie die Erstellung.

L'app Advance Playstream ti consente di riprodurre musica diversa in stanze diverse. Per creare un nuovo pezzo, premi il + e inizia la creazione.

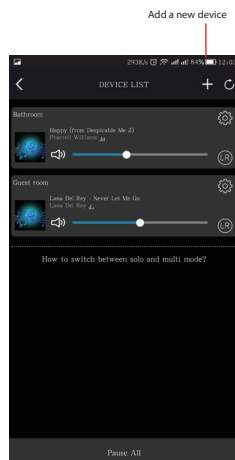

La version actuelle de du PlayStream A5/A7 intègre le multiroom mais pas le multimode. The current version of the PlayStream A5/A7 integrates the multiroom but not the multimode.

Die aktuelle Version des PlayStream A5/A7 integriert das Multiroom aber nicht den Multimode.

L'attuale versione dell'PlayStream A5/A7 integra il multiroom ma non il multimode .

STEP 6

Vos sources audio Your audio sources Deine Audioquellen Le tue fonti audio

Ma musique: Votre musique locale, musique partagée, listes de lecture. Vos musiques en réseau n'apparaissent que si elles sont connectées et visibles sur le réseau. Certains services de streaming nécessitent la souscription d'un abonnement pour l'utilisation sur service (Qobuz, Deezer, Spotify, etc...)

L'utilisation de Spotify se fait via Spotify connect.

My Music: Local stored music/Home Music Share/PlayList will be shown under this menu. MicroSD and network share will be only shown after connected and found.

Some streaming services require an subscription Spotify, Qobuz, Deezer, etc...

Spotify: Spotify streaming require an subscription with premium account, then use spotify connect button to stream.

Meine Musik: Lokale gespeicherte Musik / Home Music Share / PlayList wird unter diesem Menü angezeigt werden. MicroSD und Netzwerkfreigabe werden sein wird erst nach dem Verbinden angezeigt und gefunden. Einige Streaming-Dienste erfordern ein Abonnement Spotify, Qobuz, Deezer, etc ...

Spotify: Spotify Streaming erfordert ein Abonnement mit Premium Konto, dann spotify connect-Taste verwenden, um zu streamen.

My Music: musica memorizzata locale / Home Music Share / PlayList essere mostrato sotto questo menu. MicroSD e condivisione di rete saranno mostrato solo dopo collegato e trovato.

Alcuni servizi di streaming richiedono un abbonamento Spotify, Qobuz, Deezer, ecc
Spotify: lo streaming Spotify richiede un abbonamento premium account, quindi utilizzare il pulsante di connessione Spotify per lo streaming.

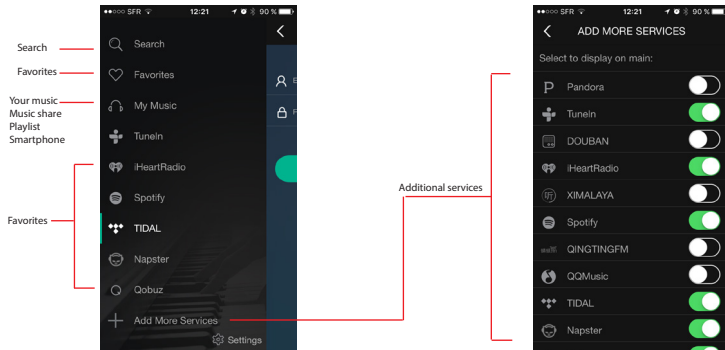

STEP 7

Utilisation avec un PC sous Windows

Use of the network player with your PC (Windows)

Verwendung des Netzwerk-Players mit Ihrem PC (Windows)

Usò del lettore di rete con il PC (Windows)

PC

-1- Activez le Wifi sur votre PC

-2- Ouvrir votre lecteur Windows média

-3- Cliquez sur « Diffuser en continu » - Plus d'option de diffusion en continu »

Sélectionnez votre PlayStream A5/A7 qui doit être autorisé dans la liste des périphériques Réseau Local – ok

-4- Refermez le Lecteur Windows Media et l'ouvrir à nouveau puis cliquer sur l'onglet lecture en haut à droite de votre lecteur. Un petit symbole de lecteur média apparaît maintenant en haut à droite

-5- Cliquez sur ce symbole, apparaît une petite fenêtre : Effectuer une conversion de type (transtypage) vers l'appareil.

-6- Positionnez votre curseur dessus et cliquez sur votre PlayStream A5/A7 qui apparaît sur la gauche, une fenêtre s'ouvre et vous propose la lecture de votre musique. Votre musique est jouée sur votre système audio

Spotify Pourra également transmettre la musique sur votre PlayStream A5/A7

Pour d'autre service streaming, il vous faudra télécharger un logiciel payant (ex : Airfoil, Jamcast etc...)

-1- Activate Wifi on your PC

-2- Open your Windows Media Player

-3- Click «Streaming Stream» - More Streaming Option »

Select your PlayStream A5/A7 to be allowed in the Local Network Devices list - ok

-4- Close the Windows Media Player and open it again and click on the reading tab at the top right of your player. A small media player symbol now appears at the top right

-5- Click on this symbol, appears a small window: Perform a conversion of type (cast) to the device.

-6- Place your cursor on it and click on your PlayStream A5/A7 which appears on the left, a window opens and proposes to you the reading of your music. Your music is played on your sound system

Spotify Can also transmit music on your PlayStream A5/A7

For other streaming service, you will need to download paid software (ex: Airfoil, Jamcast etc ...)

-1- Aktivieren Sie WLAN auf Ihrem PC

-2- Öffnen Sie Ihren Windows Media Player

-3- Klicken Sie auf «Streaming Stream» - Weitere Streaming Option »

Wählen Sie Ihre PlayStream A5/A7, um in der Liste der lokalen Netzwerkgeräte zugelassen zu werden - ok

-4- Schließen Sie den Windows Media Player und öffnen Sie ihn erneut. Klicken Sie auf den Lese-Tab oben rechts auf Ihrem Player. Ein kleines Media Player Symbol erscheint nun oben rechts

-5- Klicken Sie auf dieses Symbol, erscheint in einem kleinen Fenster: Führen Sie eine Umwandlung des Typs (Cast) in das Gerät durch.

-6- Platzieren Sie den Cursor darauf und klicken Sie auf dein PlayStream A5/A7, das auf der linken Seite erscheint, ein Fenster öffnet sich und schlägt dir das Lesen deiner Musik vor. Ihre Musik wird auf Ihrem Soundsystem wiedergegeben

Spotify Kann auch Musik auf Ihrem PlayStream A5/A7 übertragen

Für andere Streaming-Dienste müssen Sie kostenpflichtige Software herunterladen (zB: Airfoil, Jamcast usw.)

- 1- Attivare Wifi sul PC
 - 2- Apri il tuo Windows Media Player
 - 3- Fai clic su «Streaming Stream» - Altre opzioni di streaming »
Seleziona il tuo PlayStream A5/A7 per essere ammesso nell'elenco dei dispositivi di rete locali - ok
 - 4- Chiudere Windows Media Player e aprirlo nuovamente e fare clic sulla scheda di lettura in alto a destra del lettore. Un piccolo simbolo di media player ora appare in alto a destra
 - 5- Fare clic su questo simbolo, appare una piccola finestra: Eseguire una conversione di tipo (cast) sul dispositivo.
 - 6- Posiziona il cursore su di esso e fai clic sul tuo PlayStream A5/A7 che appare a sinistra, una finestra si apre e ti propone la lettura della tua musica. La tua musica viene riprodotta sul tuo sistema audio
- Spotify Può anche trasmettere musica sul tuo PlayStream A5/A7
Per altri servizi di streaming, è necessario scaricare software a pagamento (es: Airfoil, Jamcast, ecc ...)

MAC

Pour utiliser votre MAC avec un PlayStream A5/A7, rien de plus simple grâce à Airplay. Cliquer sur Airplay, sélectionner votre PlayStream A5/A7 et jouez votre musique.

To use your MAC with a PlayStream A5/A7, nothing more simple thanks to Airplay. Click on Airplay, select your PlayStream A5/A7 and play your music.

Um Ihren MAC mit einem PlayStream A5/A7 zu verwenden, gibt es nichts einfacheres als Airplay. Klicken Sie auf Airplay, wählen Sie Ihre PlayStream A5/A7 und spielen Sie Ihre Musik.

Per usare il tuo MAC con un PlayStream A5/A7, niente di più semplice grazie ad Airplay. Fai clic su Airplay, seleziona il tuo PlayStream A5/A7 e ascolta la tua musica.

INFO

A propos des services additionnels About additional services Über zusätzliche Dienste Informazioni sui servizi aggiuntivi

L'application Advance Playstream est en constante évolution. De nouveaux services, fonctionnalités et améliorations du logiciel seront proposés. Ces mises à jour pourront être téléchargées automatiquement via l'AppStore ou GooglePlay.

The Advance Playstream app is constantly evolving. New services, features and software enhancements will be offered. These updates can be downloaded automatically via the AppStore or GooglePlay.

Die Advance Playstream App wird ständig weiterentwickelt. Neue Dienste, Funktionen und Software-Erweiterungen werden angeboten. Diese Updates können automatisch über den AppStore oder GooglePlay heruntergeladen werden.

L'app Advance Playstream è in continua evoluzione. Verranno offerti nuovi servizi, funzionalità e miglioramenti del software. Questi aggiornamenti possono essere scaricati automaticamente tramite AppStore o GooglePlay.

QUICK LEARNING

PLAY DIGITAL INPUTS

A

A partir du menu des sources sélectionner DIGITAL INPUTS en confirmant votre choix par un appui court sur le bouton multifonction. ⑤

From the sources menu, select DIGITAL INPUTS and confirm your choice with a short press on the multifunction button. ⑤

Wählen Sie im Quellenmenü DIGITAL INPUTS und bestätigen Sie Ihre Auswahl mit einem kurzen Druck auf die Taste multifunktionstaste. ⑤

Dal menu delle fonti, selezionare DIGITAL INPUTS e confermare la scelta con una breve pressione sul tasto pulsante multifunzione. ⑤

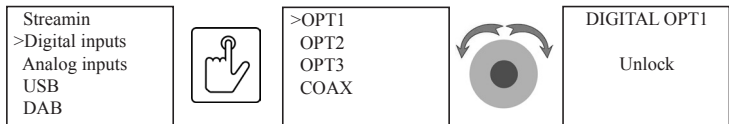

Si vous avez fait un choix erroné (par exemple une autre source), vous pouvez revenir au menu principal des sources par un appui long (environ 2 sec.) sur le bouton multifonction.

If you have done a wrong choice, for exemple if you have chosen another source, you can go back to the main source menu with a long press on the multifunction button.

Wenn Sie eine falsche Wahl getroffen haben, z. B. wenn Sie eine andere Quelle gewählt haben, können Sie durch langes Drücken der Multifunktionstaste zum Hauptquellenmenü zurückkehren.

Se hai fatto una scelta sbagliata, ad esempio se hai scelto un'altra fonte, puoi tornare al menu principale della sorgente premendo a lungo il pulsante multifunzione.

B

Après avoir sélectionné les entrées numériques, choisissez l'une des 4 entrées proposées parmi les 3 entrées optiques et l'entrée coaxiale. L'afficheur indiquera la source sélectionnée.

After selecting the digital inputs, choose one of the 4 inputs from the 3 optical inputs and the coaxial input.

Nachdem Sie die digitalen Eingänge ausgewählt haben, wählen Sie einen der 4 Eingänge von den 3 optischen Eingängen und koaxialen Eingängen.

Dopo aver selezionato gli ingressi digitali, scegliere uno dei 4 ingressi dai 3 ingressi ottici e coassiale.

QUICK LEARNING

PLAY ANALOG INPUTS

A

A partir du menu des sources sélectionner Analog inputs en confirmant votre choix par un appui court sur le bouton multifonction. ⑤

From the sources menu, select Analog inputs and confirm your choice with a short press on the multifunction button. ⑤

Wählen Sie im Quellenmenü Analog inputs und bestätigen Sie Ihre Auswahl mit einem kurzen Druck auf die Taste multifunktionstaste. ⑤

Dal menu delle fonti, selezionare Analog inputs e confermare la scelta con una breve pressione sul tasto pulsante multifunzione. ⑤

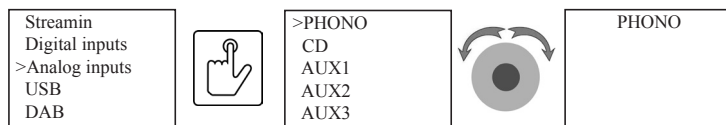

Si vous avez fait un choix erroné (par exemple une autre source), vous pouvez revenir au menu principal des sources par un appui long (environ 2 sec.) sur le bouton multifonction. 

If you have done a wrong choice, for exemple if you have chosen another source, you can go back to the main source menu with a long press on the multifunction button. 

Wenn Sie eine falsche Wahl getroffen haben, z. B. wenn Sie eine andere Quelle gewählt haben, können Sie durch langes Drücken der Multifunktionstaste zum Hauptquellenmenü zurückkehren. 

Se hai fatto una scelta sbagliata, ad esempio se hai scelto un'altra fonte, puoi tornare al menu principale della sorgente premendo a lungo il pulsante multifunzione. 

B

Après avoir sélectionné les entrées analogiques, choisissez l'une des 6 entrées proposées PHONO à AUX4. L'afficheur indiquera la source sélectionnée.

After selecting the analog inputs, choose one of the 6 inputs from the PHONO to AUX4. Wählen Sie nach Auswahl der analogen Eingänge einen der 6 Eingänge von PHONO oder AUX4.

Dopo aver selezionato gli ingressi analogici, scegliere uno dei 6 ingressi da PHONO o AUX4.

QUICK LEARNING

PLAY USB STORAGE

INFORMATION

Ce port USB-A est multifonction. Il permet à la fois de lire un fichier contenu dans une clé USB via l'entrée USB ou via l'application Advance PlayStream.

This USB-A port is multifunction. It allows both to read a file contained in a USB key via the USB input or via the Advance PlayStream app.

Dieser USB-A-Anschluss ist multifunktional. Es ermöglicht sowohl das Lesen einer Datei auf einem USB-Stick über den USB-Eingang als auch die Advance PlayStream App.

Questa porta USB-A è multifunzione. Consente sia di leggere un file contenuto in una chiave USB tramite l'ingresso USB o tramite l'app Advance PlayStream.

* Service seulement / For service only / Nur für Service / Sólo sirve para tareas de mantenimiento.

A

A partir du menu des sources sélectionner USB en confirmant votre choix par un appui court sur le bouton multifonction. ⑤

From the sources menu, select USB and confirm your choice with a short press on the multifunction button. ⑤

Wählen Sie im Quellenmenü USB und bestätigen Sie Ihre Auswahl mit einem kurzen Druck auf die Taste multifunktionstaste. ⑤

Dal menu delle fonti, selezionare USB e confermare la scelta con una breve pressione sul tasto pulsante multifunzione. ⑤

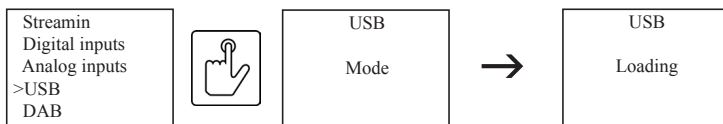

Si vous avez fait un choix erroné (par exemple une autre source), vous pouvez revenir au menu principal des sources par un appui long (environ 2 sec.) sur le bouton multifonction.

If you have done a wrong choice, for example if you have chosen another source, you can go back to the main source menu with a long press on the multifunction button.

Wenn Sie eine falsche Wahl getroffen haben, z. B. wenn Sie eine andere Quelle gewählt haben, können Sie durch langes Drücken der Multifunktionstaste zum Hauptquellenmenü zurückkehren.

Se hai fatto una scelta sbagliata, ad esempio se hai scelto un'altra fonte, puoi tornare al menu principale della sorgente premendo a lungo il pulsante multifunzione.

B

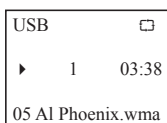

Utilisation d'une clé USB:

insérez la clé dans le port USB-A et la lecture démarrera automatiquement. Vous pouvez choisir le morceau suivant ou précédent via la télécommande ou via Advance PlayStream.

Utilisation d'un disque dur USB ou disque dur réseau NAS:

connecter votre disque dur formaté en FAT32 d'une capacité maximum de 128Go. Dans le cas où vous souhaiteriez une capacité supérieure, vous devez utiliser un disque réseau de type NAS. La lecture des différents morceaux de musique stockés sur ce NAS se fait via l'application Advance PlayStream.

Using a USB key:

insert the key into the USB-A port and playback will start automatically. You can choose the next or previous song via the remote control or via Advance PlayStream.

Using a USB hard disk or NAS network hard disk:

connect your hard disk formatted in FAT32 with a maximum capacity of 128GB. In case you want a higher capacity, you need to unify a network disk type NAS. The various pieces of music stored on this NAS are played via the Advance PlayStream application..

Verwenden eines USB-Sticks:

Stecken Sie den Schlüssel in den USB-A-Anschluss und die Wiedergabe beginnt automatisch. Sie können den nächsten oder vorherigen Song über die Fernbedienung oder über Advance PlayStream auswählen.

Verwenden einer USB-Festplatte oder einer NAS-Netzwerkfestplatte:

Verbinden Sie Ihre Festplatte in FAT32 formatiert mit einer maximalen Kapazität von 128 Go. Für den Fall, dass Sie eine höhere Kapazität wünschen, müssen Sie einen Netzwerkfestplatten-NAS vereinen. Die verschiedenen Musikstücke, die auf diesem NAS gespeichert sind, werden über die Advance PlayStream-Anwendung wiedergegeben.

Utilizzando una chiave USB:

inserisci la chiave nella porta USB-A e inizierà la riproduzione automaticamente. È possibile scegliere la canzone successiva o precedente tramite il telecomando o tramite Advance PlayStream.

Utilizzando un disco rigido USB o un disco fisso della rete NAS:

collega il tuo disco rigido formattato in FAT32 con una capacità massima di 128 GB. Nel caso in cui si desideri una capacità superiore, è necessario unire un tipo di disco di rete NAS. I vari brani musicali memorizzati su questo NAS vengono riprodotti tramite l'applicazione Advance PlayStream.

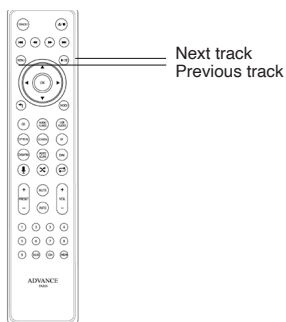
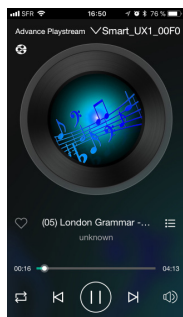

You can control your music with Advance PlayStream app (all functions) or with remote (only previous and next track functions).

You can control your music with Advance PlayStream (all functions) or with remote (only previous and next track functions).

Sie können Ihre Musik mit Advance PlayStream (alle Funktionen) oder mit Fernbedienung (nur vorherige und nächste Titelfunktionen) steuern.

Puoi controllare la tua musica con Advance PlayStream (tutte le funzioni) o con il telecomando (solo le funzioni di traccia precedenti e successive).

QUICK LEARNING

PLAY DAB RADIO

A

A partir du menu des sources sélectionner DAB en confirmant votre choix par un appui court sur le bouton multifonction. ⑤

From the sources menu, select DAB and confirm your choice with a short press on the multifunction button. ⑤

Wählen Sie im Quellenmenü DAB und bestätigen Sie Ihre Auswahl mit einem kurzen Druck auf die Taste multifunktionstaste. ⑤

Dal menu delle fonti, selezionare DAB e confermare la scelta con una breve pressione sul tasto pulsante multifunzione. ⑤

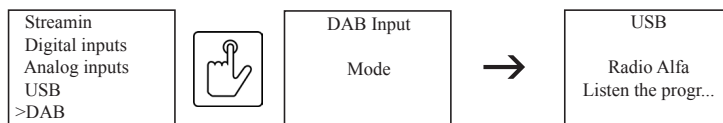

Si vous avez fait un choix erroné (par exemple une autre source), vous pouvez revenir au menu principal des sources par un appui long (environ 2 sec.) sur le bouton multifonction. 

If you have done a wrong choice, for exemple if you have chosen another source, you can go back to the main source menu with a long press on the multifunction button. 

Wenn Sie eine falsche Wahl getroffen haben, z. B. wenn Sie eine andere Quelle gewählt haben, können Sie durch langes Drücken der Multifunktionstaste zum Hauptquellenmenü zurückkehren. 

Se hai fatto una scelta sbagliata, ad esempio se hai scelto un'altra fonte, puoi tornare al menu principale della sorgente premendo a lungo il pulsante multifunzione. 

B

Lors de la première utilisation, votre tuner DAB se met automatiquement en mode recherche. When first used, your DAB tuner will automatically go into search mode.

Bei der ersten Verwendung wechselt Ihr DAB-Tuner automatisch in den Suchmodus.

Al primo utilizzo, il sintonizzatore DAB passa automaticamente alla modalità di ricerca.

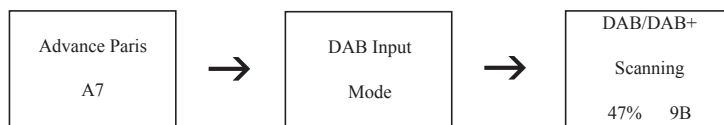

Si aucune radio DAB DAB+ n'a été trouvée, vous pouvez relancer une recherche en appuyant sur le bouton AUTOSCAN de votre télécommande. L'absence de radio peut avoir plusieurs raisons, une mauvaise réception (vérifier la position de l'antenne) ou une absence de radio DAB/DAB+ sur votre territoire.

If no DAB DAB+ radio has been found, you can restart a search by pressing the AUTOSCAN button on your remote control. The absence of radio can have several reasons, a bad reception (check the position of the antenna) or an absence of radio DAB / DAB+ on your territory.

Wenn kein DAB DAB+ Radio gefunden wurde, können Sie die Suche durch Drücken der Taste AUTOSCAN auf der Fernbedienung neu starten. Das Fehlen von Radio kann mehrere Gründe haben, einen schlechten Empfang oder das Fehlen von Radio DAB / DAB+ auf Ihrem Territorium.

Se non è stata trovata alcuna radio DAB DAB+, è possibile riavviare una ricerca premendo il pulsante AUTOSCAN sul telecomando. L'assenza di radio può avere diverse ragioni, una cattiva ricezione o l'assenza di radio DAB / DAB+ sul proprio territorio.



ECOUTER LES RADIOS

Après l'étape de recherche des radios DAB/DAB+, les radios trouvées seront automatiquement mises en mémoire de 1 à 40. Pour se déplacer dans la liste des stations trouvées, utiliser les boutons ◀ ou ◀◀ pour accéder à la station précédente et ▶▶ ou ▶ pour la station suivante. Vous pouvez aussi utiliser directement votre télécommande avec le bouton PRESET + ou -. Nous allons voir ensuite comment présélectionner vos stations favorites dans l'ordre souhaitée dans la prochaine étape et ainsi pouvoir les appeler à partir de la télécommande.

LISTEN THE RADIO

After the step of searching for DAB / DAB + radios, the radios found will be automatically stored from 1 to 40. To move through the list of stations found, use buttons ◀◀ or ◀ to access the previous station and ▶▶ or ▶ for the next station. You can also directly use your remote control with the PRESET + or - button. Next step, we will see how to enter your favorite stations in a preset list, in the desired order, in order to select them with the remote control.

HÖREN SIE DAS RADIO

Nach dem Schritt der Suche nach DAB / DAB + -Radios werden die gefundenen Radiosender angezeigt automatisch von 1 bis 40 gespeichert. Um durch die Liste der gefundenen Sender zu blättern, verwenden Sie die Tasten ◀◀ oder ◀, um auf den vorherigen Sender zuzugreifen, und ▶▶ oder ▶ für den nächsten Sender. Sie können Ihre Fernbedienung auch direkt mit der Taste PRESET + oder - bedienen.

Im nächsten Schritt werden wir sehen, wie es geht

Geben Sie Ihre Liebblingssender in einer voreingestellten Liste in der gewünschten Reihenfolge ein, um sie mit der Fernbedienung auszuwählen.

ASCOLTA LA RADIO

Dopo la fase di ricerca delle radio DAB / DAB +, le radio trovate saranno memorizzato automaticamente da 1 a 40. Per spostarsi nell'elenco delle stazioni trovate, utilizzare i pulsanti ◀◀ ou ◀ per accedere alla stazione precedente e ▶▶ ou ▶ per la stazione successiva. È inoltre possibile utilizzare direttamente il telecomando con il tasto PRESET + o -. Il prossimo passo, vedremo come inserisci le tue stazioni preferite in un elenco preselezionato, nell'ordine desiderato, per selezionarle con il telecomando.



CRÉATION DES PRÉSÉLECTIONS ACCESSIBLES AVEC VOTRE TÉLÉCOMMANDE

Dans la liste des radios trouvés lors de la recherche (B), sélectionner la 1ère radio que vous souhaitez mettre en mémoire puis appuyez brièvement sur MEM de la télécommande. A l'aide du pavé numérique, appuyez sur 1. Lorsque la source sélectionnée sur votre PlayStream A5/A7 sera le DAB, il vous suffira d'appuyer sur le bouton 1 de votre télécommande pour écouter la radio correspondante. Vous devez répéter cette opération pour toutes les radios que vous souhaitez présélectionner.

CREATE ACCESSIBLE PRESELECTIONS WITH YOUR REMOTE CONTROL

In the list of radios found during the search, select the first radio you want to store and briefly press MEM on the remote control. Using the numeric keypad, press 1. When the source selected on your PlayStream A5/A7 is the DAB, all you have to do is press button 1 on your remote control to listen to the corresponding radio. You must repeat this operation for all the radios you want to preset.

ERSTELLEN SIE ZUGÄNGLICHE VORAUSWAHLEN MIT IHRER FERNBEDIENUNG

Wählen Sie in der Liste der während der Suche gefundenen Radios das erste Radio aus, das Sie speichern möchten, und drücken Sie kurz MEM auf der Fernbedienung. Drücken Sie auf der Zehnertastatur 1. Wenn die auf Ihrem PlayStream A5/A7 ausgewählte Quelle DAB ist, müssen Sie nur die Taste 1 auf Ihrer Fernbedienung drücken, um das entsprechende Radio zu hören. Sie müssen diesen Vorgang für alle Radios wiederholen, die Sie speichern möchten.

CREA PRESELEZIONI ACCESSIBILI CON IL TUO TELECOMANDO

Nell'elenco delle radio trovate durante la ricerca, selezionare la prima radio che si desidera memorizzare e premere brevemente MEM sul telecomando. Utilizzando il tastierino numerico, premere 1. Quando la sorgente selezionata su PlayStream A5/A7 è DAB, è sufficiente premere il pulsante 1 sul telecomando per ascoltare la radio corrispondente. È necessario ripetere questa operazione per tutte le radio che si desidera preselezionare.

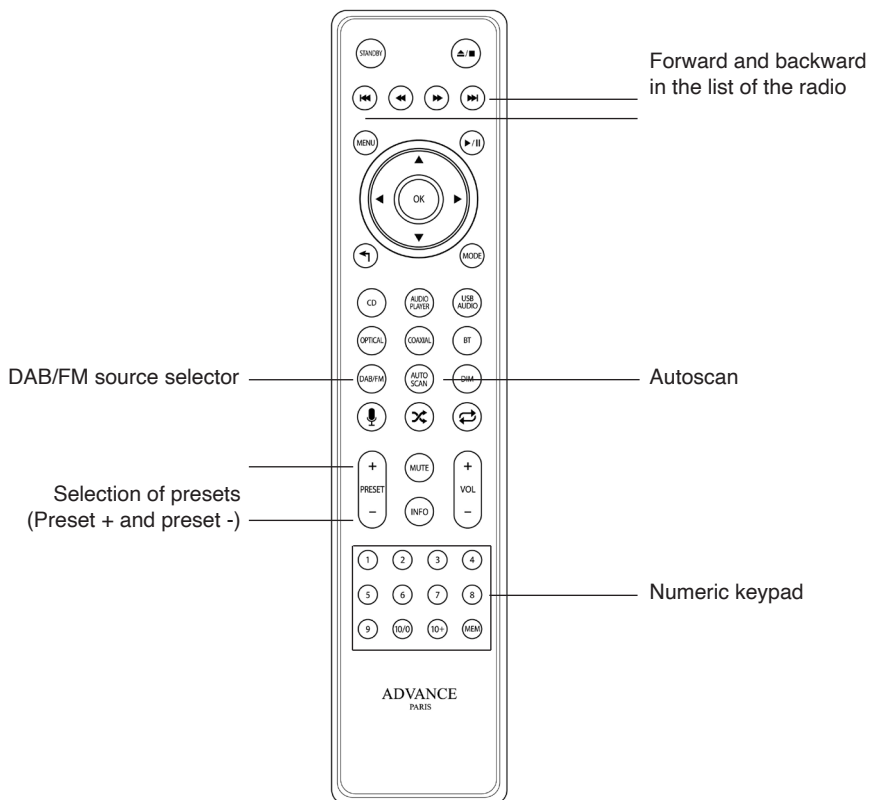

QUICK LEARNING

FM RADIO

A

A partir du menu des sources, sélectionner FM en confirmant votre choix par un appui court sur le bouton multifonction. ⑤

From the sources menu, select FM and confirm your choice with a short press on the multifunction button. ⑤

Wählen Sie im Quellenmenü FM und bestätigen Sie Ihre Auswahl mit einem kurzen Druck auf die Taste multifunktionstaste. ⑤

Dal menu delle fonti, selezionare FM e confermare la scelta con una breve pressione sul tasto pulsante multifunzione. ⑤

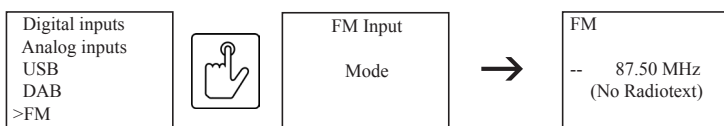

Si vous avez fait un choix erroné (par exemple une autre source), vous pouvez revenir au menu principal des sources par un appui long (environ 2 sec.) sur le bouton multifonction. 

If you have done a wrong choice, for exemple if you have chosen another source, you can go back to the main source menu with a long press on the multifunction button. 

Wenn Sie eine falsche Wahl getroffen haben, z. B. wenn Sie eine andere Quelle gewählt haben, können Sie durch langes Drücken der Multifunktionstaste zum Hauptquellenmenü zurückkehren. 

Se hai fatto una scelta sbagliata, ad esempio se hai scelto un'altra fonte, puoi tornare al menu principale della sorgente premendo a lungo il pulsante multifunzione. 

B

Appuyez sur la touche "AUTOSCAN" de votre télécommande, l'appareil passe alors automatiquement en mode recherche des stations FM. Lorsque la recherche est terminée, les stations trouvées sont automatiquement mise en mémoire de 1 à 20.

Select FM source then short press «AUTOSCAN» on the remote control. The unit will automatically enter into the search mode. After the search finished, the stations which has been searched will automatically be stored in the memory from 1 to 20.

Wählen Sie die FM-Quelle und drücken Sie dann kurz «AUTOSCAN» auf der Fernbedienung. Das Gerät wechselt automatisch in den Suchmodus. Nachdem die Suche beendet wurde, werden die Stationen, die durchsucht wurden, automatisch im Speicher zwischen 1 und 20 gespeichert.

Selezionare la sorgente FM quindi premere brevemente «AUTOSCAN» sul telecomando.

L'unità entrerà automaticamente nella modalità di ricerca. Al termine della ricerca, le stazioni che sono state cercate verranno automaticamente salvate nella memoria da 1 a 20.

 Autoscanner
with the remote

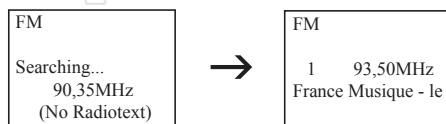

C

ECOUTER LES RADIOS

Après l'étape de recherche des radios FM, les radios trouvées seront automatiquement mises en mémoire de 1 à 40. Pour se déplacer dans la liste des stations trouvées, utiliser les boutons ◀ ou ▶ pour accéder à la station précédente et ▶ ou ▶▶ pour la station suivante. Vous pouvez aussi utiliser directement votre télécommande avec le bouton

PRESET + ou -. Nous allons voir ensuite comment présélectionner vos stations favorites dans l'ordre souhaitée dans la prochaine étape et ainsi pouvoir les appeler à partir de la télécommande.

LISTEN THE RADIO

After the step of searching for FM radios, the radios found will be automatically stored from 1 to 40. To move through the list of stations found, use buttons ◀◀ ou ◀◀ to access the previous station and ▶▶ ou ▶▶ for the next station. You can also directly use your remote control with the PRESET + or - button. Next step, we will see how to enter your favorite stations in a preset list, in the desired order, in order to select them with the remote control.

HÖREN SIE DAS RADIO

Nach dem Schritt der Suche nach FM -Radios werden die gefundenen Radiosender angezeigt automatisch von 1 bis 40 gespeichert. Um durch die Liste der gefundenen Sender zu blättern, verwenden Sie die Tasten ◀◀ oder ◀◀, um auf den vorherigen Sender zuzugreifen, und ▶▶ oder ▶▶ für den nächsten Sender. Sie können Ihre Fernbedienung auch direkt mit der Taste PRESET + oder - bedienen.

Im nächsten Schritt werden wir sehen, wie es geht

Geben Sie Ihre Lieblingsender in einer voreingestellten Liste in der gewünschten Reihenfolge ein, um sie mit der Fernbedienung auszuwählen.

ASCOLTA LA RADIO

Dopo la fase di ricerca delle radio FM, le radio trovate saranno memorizzato automaticamente da 1 a 40. Per spostarsi nell'elenco delle stazioni trovate, utilizzare i pulsanti ◀◀ ou ◀◀ per accedere alla stazione precedente e ▶▶ ou ▶▶ per la stazione successiva. È inoltre possibile utilizzare direttamente il telecomando con il tasto PRESET + o -. Il prossimo passo, vedremo come inserisci le tue stazioni preferite in un elenco preselezionato, nell'ordine desiderato, per selezionarle con il telecomando.

CRÉATION DES PRÉSÉLECTIONS ACCESSIBLES AVEC VOTRE TÉLÉCOMMANDE

Dans la liste des radios trouvés lors de la recherche , sélectionner la 1ère radio que vous souhaitez mettre en mémoire puis appuyez brièvement sur MEM de la télécommande. A l'aide du pavé numérique, appuyez sur 1. Lorsque la source sélectionnée sur votre PlayStream A5/A7 sera le DAB, il vous suffira d'appuyer sur le bouton 1 de votre télécommande pour écouter la radio correspondante. Vous devez répéter cette opération pour toutes les radios que vous souhaitez présélectionner.

CREATE ACCESSIBLE PRESELECTIONS WITH YOUR REMOTE CONTROL

In the list of radios found during the search, select the first radio you want to store and briefly press MEM on the remote control. Using the numeric keypad, press 1. When the source selected on your PlayStream A5/A7 is the DAB, all you have to do is press button 1 on your remote control to listen to the corresponding radio. You must repeat this operation for all the radios you want to preset.

ERSTELLEN SIE ZUGÄNLICHE VORAUSWAHLEN MIT IHRER FERNBEDIENUNG

Wählen Sie in der Liste der während der Suche gefundenen Radios das erste Radio aus, das Sie speichern möchten, und drücken Sie kurz MEM auf der Fernbedienung. Drücken Sie auf der Zehnertastatur 1. Wenn die auf Ihrem PlayStream A5/A7 ausgewählte Quelle DAB ist, müssen Sie nur die Taste 1 auf Ihrer Fernbedienung drücken, um das entsprechende Radio zu hören. Sie müssen diesen Vorgang für alle Radios wiederholen, die Sie speichern möchten.

CREA PRESELEZIONI ACCESSIBILI CON IL TUO TELECOMANDO

Nell'elenco delle radio trovate durante la ricerca, selezionare la prima radio che si desidera memorizzare e premere brevemente MEM sul telecomando. Utilizzando il tastierino numerico, premere 1. Quando la sorgente selezionata su PlayStream A5/A7 è DAB, è sufficiente premere il pulsante 1 sul telecomando per ascoltare la radio corrispondente. È necessario ripetere questa operazione per tutte le radio che si desidera preselezionare.



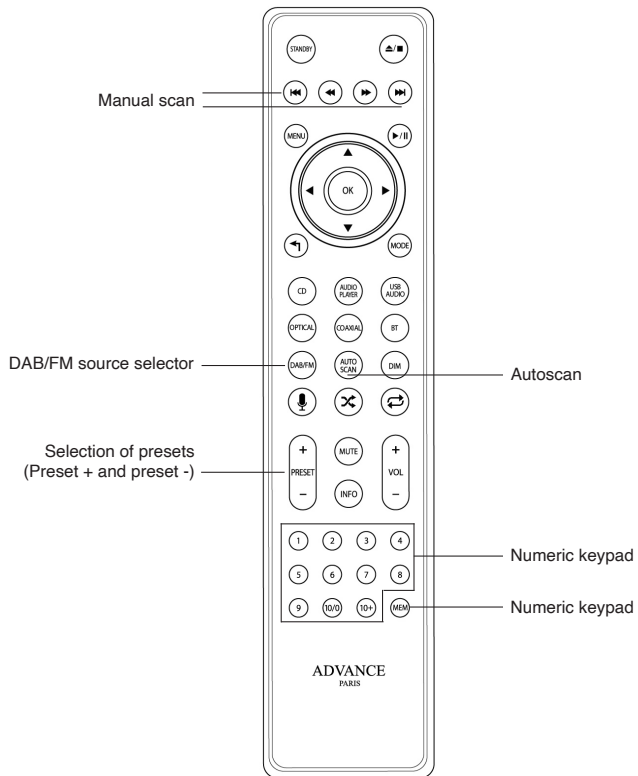

Si aucune radio FM n'a été trouvée, vous pouvez relancer une recherche en appuyant sur le bouton AUTOSCAN de votre télécommande. L'absence de radio peut avoir plusieurs raisons,

QUICK LEARNING

PLAY BLUETOOTH*

A

A partir du menu des sources sélectionner Bluetooth en confirmant votre choix par un appui court sur le bouton multifonction. ⑤

From the sources menu, select Bluetooth and confirm your choice with a short press on the multifunction button. ⑤

Wählen Sie im Quellenmenü Bluetooth und bestätigen Sie Ihre Auswahl mit einem kurzen Druck auf die Taste multifunktionstaste. ⑤

Dal menu delle fonti, selezionare Bluetooth e confermare la scelta con una breve pressione sul tastopulsante multifunzione. ⑤

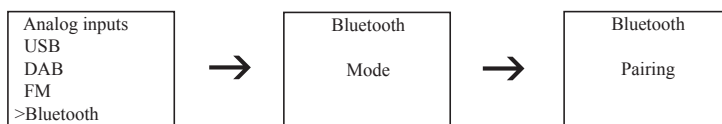

Si vous avez fait un choix erroné (par exemple une autre source), vous pouvez revenir au menu principal des sources par un appui long (environ 2 sec.) sur le bouton multifonction. 

If you have done a wrong choice, for exemple if you have chosen another source, you can go back to the main source menu with a long press on the multifunction button. 

Wenn Sie eine falsche Wahl getroffen haben, z. B. wenn Sie eine andere Quelle gewählt haben, können Sie durch langes Drücken der Multifunktionstaste zum Hauptquellenmenü zurückkehren. 

Se hai fatto una scelta sbagliata, ad esempio se hai scelto un'altra fonte, puoi tornare al menu principale della sorgente premendo a lungo il pulsante multifunzione. 

B

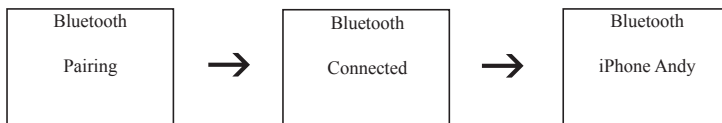

Allez dans le menu réglage Bluetooth de votre périphérique (smartphone, tablette, PC ou Mac), puis sélectionnez PlayStream A5/A7 pour activer l'appairage.

Go to the Bluetooth setup menu of your device (smartphone, tablet, PC or Mac) and select PlayStream A5/A7 to enable pairing.

Rufen Sie das Bluetooth-Setup-Menü Ihres Geräts (Smartphone, Tablet, PC oder Mac) auf und wählen Sie PlayStream A5/A7, um die Kopplung zu aktivieren.

Vai al menu di impostazione Bluetooth del tuo dispositivo (smartphone, tablet, PC o Mac) e seleziona PlayStream A5/A7 per abilitare l'associazione.

* to use the Bluetooth input, you must connect one of the optional dongles X-FTB01 or X-FTB02)

Optional Digital Bluetooth Module X-FTB01 / X-FTB02



- Plug and Play
- Codec aptX (X-FTB1) or aptX HD (X-FTB02)
- HD (high Definition) for X-FTB02
- 48kHz / 24 bit digital out (I²S or S/PDIF)
- Below data is tested under these formats: AAC, WAV, FLAC and APE
- Sampling rate: 44,1 or 48kHz/bit
- THD: 0,003% at 1kHz
- Signal to noise ratio: 95dB
- Frequency response: 20Hz to 20kHz, +/-0,5dB
- Transmission distance max. 10m

SYSTEM SETTING

Arborescence des menus System Setting System Setting menus arborescence
System Einstellung Menüs Arborezenz Menu di impostazione del sistema arborezenza

System info MENU

System info Device Name A7_ 539C MCU Version 1.01 BT Version V.1.2S DAB VERSION 1.A2 HDMI ARC VER V01

Firmware version 3.8.5820 APP Version V.1.52 SSID MAC Address 00:22:6c:82:FE:A IP1 Address 0.0.0.0

Network Setup MENU

Network Setup Network Network Wizard Network Network WPS

Amp In

Off On

Speaker

Speaker A+B A+B A B

Tone Setting MENU

System Setting Tone Setting ByPass Bass Bass Treble Treble Balance Balance Loudness

APD MENU

System Setting APD Setting APD OFF (YES) NO

- * Mise en veille automatique au bout de 30 minutes
- * Automatic shutdown after 30 minutes
- * Automatische Abschaltung nach 30 Minuten
- * Werkseinstellungen
- * Spegnimento automatico dopo 30 minuti

Factory Reset

Off On

Upgrade

Upgrade MCU Upgrade MCU Upgrade >No ARC upgrade Yes

- * Exclusivement réservé aux services techniques
- * Only for service department
- * Nur für Serviceabteilung
- * Solo per il reparto assistenza

STB LED Mode

System Setting STB LED Mode STB LED Mode (YES) NO

- * Permet d'éteindre la led du bouton Stand-by
- * Turn off the led of the Stand-by button
- * Schalten Sie die LED der Standby-Taste aus Werkseinstellungen
- * Spegnere il led del pulsante Stand-by

Upgrade

CEC Control CEC Control >On Off

- * Seulement sur PlayStream A7 / HDMI ARC
- * Only for PlayStream A7 / HDMI ARC
- * Nur für PlayStream A7 / HDMI ARC
- * Solo per PlayStream A7 / HDMI ARC

TELECOMMANDE REMOTE CONTROL



SPECIFICATIONS

POWER OUTPUT 8Ω OUTPUT POWER	A7/ 115W	A5/80W
OUTPUT LEVEL Unbalanced (max volume) NIVEAU DE SORTIE Asymétrique	9 volts	
FREQUENCY RESPONSE (+/-3dB) RÉPONSE EN FRÉQUENCE (+/-3dB)	20Hz - 80 kHz	
DISTORTION DISTORSION	< 0.004% @1KHz/24W	
SIGNAL TO NOISE HN RAPPORT SIGNAL BRUIT	98dB	
OUTPUT IMPEDANCE IMPEDANCE DE SORTIE	10KΩ	
DAC DIGITAL AUDIO AKM	A7/ AK4490	A5/WM8740
DIGITAL AUDIO PCM TRANSCIEVER INTERFACE DE RÉCEPTION USB/DSD	A7/ AK4118	A5/ AK4113
	* Optical input supporting : 24bit - 96kHz PCM	
	* Coaxial input supporting : 24bit - 192kHz PCM	
AC INPUT TENSION SECTEUR	115/230V 50/60Hz	
POWER CONSUMPTION MAX CONSOMMATION MAXIMALE	A7 / Max. 400W	A5 / Max. 300W
DIMENSIONS	H. 135 x l. 370 x D. 430	
NET WEIGHT POIDS NET	A7 / 9.3Kg	A5 / 8,1Kg

Bluetooth

- Bluetooth is a technology for wireless communication between devices within an area of about 10 meters (33 ft) employing the 2.4 GHz frequency band, a band which can be used without a license.

DECLARATION OF CONFORMITY

DECLARATION OF CONFORMITY

We declare under our sole responsibility that this product, to which this declaration relates, is in conformity with the council RoHS2 2011/65/EU, LVD directive 2014/35/EU, EMC directive 2014/30/EU and RED 2014/53/EU.

DECLARATION DE CONFORMITE

Nous déclarons sous notre seule responsabilité que l'appareil, auquel se réfère cette déclaration, est conforme à la réglementation européenne concernant les directives suivantes :
RoHS2 2011/65/EU, LVD directive 2014/35/EU, EMC directive 2014/30/EU et RED 2014/53/EU.

KONFORMITÄTSERKLÄRUNG

Wir erklären in alleiniger Verantwortung, dass das Gerät, auf das sich diese Erklärung bezieht, sich in Übereinstimmung mit den folgenden Europäischen Richtlinien befindet:
RoHS2 2011/65/EU, LVD directive 2014/35/EU, EMC directive 2014/30/EU und RED 2014/53/EU.

DICHIARAZIONE DI CONFORMITÀ

Si dichiara sotto la nostra responsabilità che questo prodotto, la cui dichiarazione fa riferimento, è conforme alle normative europee RoHS2 2011/65/EU, LVD directive 2014/35/EU, EMC directive 2014/30/EU e RED 2014/53/EU.

The Bluetooth frequency band is 2.402GHz~2.480GHz ISM Band. RF TX Output Power is 4dBm (Class II).





ADVANCE
PARIS

Design and development in France by Advance Paris Sarl
13 rue du coq gaulois - 77390 Brie Comte Robert - FRANCE

Tel. +33 (0) 160 185 900 - Fax +33 (0) 160 185 895

email: info@advanceparis.com

www.advanceparis.com